

# DISTRIBUIDORA **ByT**

DISTRIBUIDOR MAYORISTA



## **DIST BYT**

DISTRIBUIDOR MAYORISTA  
PARA FERRETERÍAS

# **EMTOP**

*Making Difference*

# EMTOP

— Making Difference —

GAMA BATERÍA / ELECTROPORTÁTILES / ACCESORIOS / HERRAMIENTAS DE MANO



## Maquinas Electricas

### Amoladora de Banco

- 220-240V-50Hz
- 150W
- 2950rpm
- 150 mm 6"
- Enchufe argentino
- Base de aluminio resistente
- Descanso de trabajo ajustable

**EBGR61501-4**



### Amoladora de Banco

- 220-240V-60Hz
- 350W
- 3450rpm
- 200 mm 8"
- Enchufe argentino
- Base de aluminio resistente
- Descanso de trabajo ajustable

**EBGR83501**



### Pistola de Pintar

- 220-240V ~ 50 / 60Hz
- 450W
- 0.1-0.2Bar
- 380ml / min
- 50DIN-s
- 800 ml

**ESGN35001.4**



**INDUSTRIAL**



### Pistola de Pintar

- 220-240V ~ 50 / 60Hz
- 550W
- 0.1-0.2Bar
- 850ml / min
- 50DIN-s
- 800 ml
- Cable 2,0 m

**ESGN50001.4**



**INDUSTRIAL**



### Agujedearoda de Banco

- 220-240V-60Hz
- 350W Max.
- 13mm
- 580-2650 rpm
- Ajustes de velocidad del husillo:5
- Recorrido del husillo:50mm
- Tamaño de la mesa:160\*160 mm

**EDPS01301-4**



**13mm  
350W**

### Mandril Autoajustable

- Mandril de impacto sin llave de 13mm
- Diseño único Capacidad del mandril: 13mm
- Adecuado para:
- ECDL20602
- ECIDL20602

**EKCY13201**



**MAX:  
60N.M**

**13mm(1/2")**





## Maquinas Electricas

### Mandril Industrial

- Capacidad del mandril: 0,8-10 mm
- Tamaño de conexión: 3/8"-24UNF
- Con 1 llave de mandril

**EKCK1001**

1 25



10mm(3/8")



### Mandril Industrial

- Capacidad del mandril: 1,5-13 mm
- Tamaño de conexión: 1/2"-20UNF
- Con 1 llave de mandril

**EKCK1301**

1 25



13mm(1/2")



### Mandril Industrial

- Capacidad del mandril: 3-16 mm
- Tamaño de conexión: 1/2"-20UNF
- Con 1 llave de mandril

**EKCY1601**

1 20



16mm(5/8")



### Mandril autoajustable

- Portabrocas sin llave de 10 mm
- Diseño único
- Tamaño de conexión: 3/8"-24UNF
- Capacidad del portabrocas: 0,8-10 mm (1/32"-3/8")
- Adecuado para ECDL12510 ECDL12620

**EKCY1008**

1 60



10mm(3/8")



### Mandril autoajustable

- Portabrocas sin llave de 10 mm
- Diseño exclusivo
- Tamaño de conexión: 3/8"-24UNF
- Capacidad del portabrocas: 0,8-10 mm (1/32"-3/8")
- Adecuado para ECDL6200118 ECDL200528 ECDL20453

**EKCY1016**

1 60



10mm(3/8")



### Mandril autoajustable

- Portabrocas de impacto sin llave de 10 mm
- Diseño exclusivo
- Capacidad del portabrocas: 0,8-10 mm (1/32"-3/8")
- Adecuado para ECIDL12620

**EKCY1018**

1 60



10mm(3/8")





## Maquinas Electricas

### Mandril SDS Plus

- 1,5 - 13 mm
- 1/2"
- Con 1 adaptador
- Con 1 llave de mandril

**EKCK1302**

PRÓXIMAMENTE

1 25



### Llave para Mandril

- 80 mm
- Llave portabrocas 13mm

**ECKY0013**

PRÓXIMAMENTE

25 100



13mm



### Mandril Industrial

- Portabrocas de impacto sin llave de 10 mm
- Diseño único
- Tamaño de conexión: 3/8"-24UNF
- Capacidad del portabrocas: 0,8-10 mm (1/32"-3/8")
- Adecuado para ECIDL6200128

**EKCY10201**

10mm(3/8")

25 60



### Taladro de Impacto

- 220-240V-50/60Hz
- 850W
- 0-2700 rpm
- 13 mm
- Control de velocidad variable
- Con 1 juego de carbones

**EMDL08514**

INDUSTRIAL

1 5



### Taladro de impacto

- 220-240V-50/60Hz
- 1100W
- 0-2800 rpm
- 13 mm
- Control de velocidad variable
- Interruptor de avance/retroceso
- Con 1 juego de carbones

**EMDL11014**

INDUSTRIAL

1 5



### Amoladora Angular

- 220-240V-50/60Hz
- 750W
- 12000 rpm
- 115 mm
- M14
- Con mango auxiliar

**EAGR075814**

INDUSTRIAL

1 10



## Maquinas Electricas

### Amoladora Angular

- 220-240V~50/60Hz
- 900W
- 5000-12000 rpm
- 125 mm
- M14
- Con mango auxiliar

**EAGRS090514**

**INDUSTRIAL**



### Amoladora Angular

- 220-240V~50/60Hz
- 2000W
- 8450 rpm
- 180 mm
- M14
- Con mango auxiliar

**EAGR200734**

**INDUSTRIAL**



### Amoladora Angular

- 220-240V~50/60Hz
- 2200W
- 6600 rpm
- 230 mm
- M14
- Con mango auxiliar

**EAGR220934**

**INDUSTRIAL**



### Martillo SDS

- 220-240V~50/60Hz
- 800W
- 0-1100 rpm
- 0-4000bpm
- Energia de impacto: 2.5J
- Sistema de mandril SDS plus

**ERHRL8014**

**INDUSTRIAL**



### Martillo SDS

- 220-240V~50/60Hz
- 1500W
- 850 rpm
- 4400bpm
- Energia de impacto: 5.5J
- Sistema de mandril SDS plus
- Sistema antivibración

**ERHRP15024**

**INDUSTRIAL**



WELCOME !



## Accesorios y Consumibles-Abrasivos

### Disco 115 x 1,2mm x 10u

- 115 mm
- 1.2 mm
- Centro plano
- 150 mm 6"
- Para Metal
- Para Inoxidable

**EACD121155**

10 40



x10Pcs  
inside



### Disco 115 x 1,2mm x 50u

- 50 pcs
- 115 mm
- 1.2 mm
- Centro Plano
- Para Metal
- Para Inoxidable

**EACD211550**

3 9



### Disco 115 x 1,0mm x 100u

- Tamaño: 115 (4-1/2") x 1,0 (3/64") x 22,2 mm (7/8")
- 100 piezas/caja de metal
- Disco de corte de centro plano
- Para metal y acero inoxidable
- RPM: 13300 r/min

**EACD10115100**

100

100PCS/SET  
115x1.0mm

Flat



### Disco 115 x 1,6mm

- Centro Plano
- 115 mm
- 1.6 mm
- 22,2 mm
- Para Metal
- Para Inoxidable

**EACD161151**

4 100

115x1.6mm

Flat



### Disco 125 x 1,2mm

- Centro Plano
- 125 mm
- 1.2 mm
- 22.2 mm
- Para Metal
- Para Inoxidable

**EACD161151**

4 100

125x1.2mm

Flat



### Disco 180 x 1,6mm

- Centro Plano
- 180 mm
- 1.6 mm
- 22.2 mm
- Para Metal
- Para Inoxidable

**EACD301802**

4 200

180x1.6mm

Flat



## Accesorios y Consumibles-Abrasivos

### Disco 180 x 1,6mm C.Deprimido

- 180 mm
- 1,6 mm
- 22,2 mm
- Centro Deprimido
- Para Metal
- Para Inoxidable

**EACD161802**

180x1.6mm Depressed



### Disco 180 x 3mm C.Deprimido

- 180 mm
- 3.0 mm
- 22,2 mm
- Centro Plano
- Para Metal
- Para Inoxidable

**EACD303551**

180x3.0mm Depressed



### Disco 230 x 1,6mm

- 230 mm
- 1,6 mm
- 22,2 mm
- Centro Plano
- Para Metal
- Para Inoxidable

**EACD302302**

230x1.6mm Flat



### Disco 230 x 1,9mm C.Deprimido

- 230 mm
- 1,9 mm
- 22,2 mm
- Centro Deprimido
- Para Metal

**EACD601801**

230x1.9mm Depressed

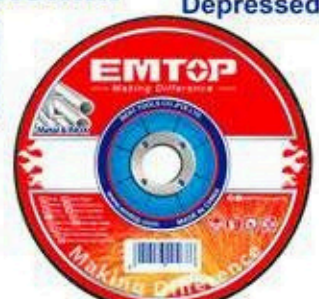

### Disco 230 x 2mm

- 230 mm
- 2,0 mm
- 22,2 mm
- Centro Plano
- Para Metal
- Para Inoxidable

**EACD202303**

230x2.0mm Flat



### Disco 230 x 3mm C.Deprimido

- 230 mm
- 3 mm
- 22,2 mm mm
- Centro Deprimido
- Para Metal
- Para Inoxidable

**EACDH302301**

230x3.0mm Depressed



## Accesorios y Consumibles-Abrasivos

### Disco Sensitiva 355 x 2,5mm

**EACD253551**

- 355 mm
- 2,5 mm
- 25,4 mm
- Centro Plano
- Para Metal
- Para Inoxidable

355x2.5mm  
Single fibre



### Disco Sensitiva 405 x 3mm

**EACD304051**

- 405 mm
- 3.0 mm
- 22,2 mm
- Centro Plano
- Para Metal
- Para Inoxidable

405x3.0mm



### Disco Desbaste 115 x 6mm

**EACD601151**

- 115 mm
- 6 mm
- 22,2 mm
- Centro Deprimido
- Para Metal

115x6.0mm



### Disco Desbaste 180 x 6mm

**EACD601801**

- 180 mm
- 6 mm
- 22,2 mm
- Centro Deprimido
- Para Metal

180x6.0mm



### Disco Desbaste 230 x 6mm

**EACD602301**

- 230 mm
- 6 mm
- 22,2 mm
- Centro Deprimido
- Para Metal

230x6.0mm



## Accesorios y Consumibles-Abrasivos

### Disco Flap OX AL

- Oxido Aluminio
- Grano 40
- Grano 60
- Grano 80

**EFDS1153**

**EFDS1154**

**EFDS1155**

10 60

115mm(4-1/2")



### Disco Flap Zirconio

- Oxido Zirconio
- Grano 40
- Grano 60
- Grano 80

**EFDS1156**

**EFDS1157**

**EFDS1158**

20 200

115mm(4-1/2")



### Esponja Abrasiva Metal y Madera

- 100 x 70 x 25 mm
- Grano 80
- Grano 120
- Grano 180

**EMUK1501**

**EMUK1502**

**EMUK1503**



### Juego Puntas Montadas

- Vástago de 6 mm
- 1 pieza cilíndrica de 19 \* 26 mm
- 1 pieza tipo bala 14 \* 25 mm
- 1 pieza cono 25 \* 38 mm
- 1 pieza tipo T 25 \* 13 mm
- 1 pieza redonda 23 \* 24 mm

**EAKB0502**

25 100

**25SET/BOX**



### Piedra de Afilar

- Doble Faz
- 200 mm
- 50 mm
- 25 mm

**ESST082001**

25 50

200mm(8")



### Segmentado 10 mm

- 110 mm
- 115 mm
- 180 mm
- 230 mm

**EDDC011102**

**EDDC011152**

**EDDC011802**

**EDDC012302**

Blade width:10mm  
Fast cut



### Segmentado 12 mm

- 115 mm
- 230 mm

**EDDC011151**

**EDDC012301**

Blade width:12mm  
Fast cut



**INDUSTRIAL**



### Segmentado

- 405 X 25,4 mm
- 10 mm
- Corte Hormigon Especial

**EDDC044052**

**INDUSTRIAL**

Blade width:10mm  
Fast cut



### Turbo Segmentado

- 115 mm
- 125 mm

**EDGH011151**

**EDGH011251**



**INDUSTRIAL**



### Copa Segmentado

- 115 mm - 18 T
- 125 mm - 20 T

**EDGH021151**

**EDGH021251**



**INDUSTRIAL**



### Mesh Rim 10 mm

- 115 mm
- 180 mm
- 230 mm

**EDDCH81151**

**EDDCH81801**

**EDDCH82301**

Blade width:10mm  
Hot pressed  
Ultrathin



With flange  
plate

**INDUSTRIAL**





## Accesorios y Consumibles-Discos Diamantados

### Turbo Fino

- 115 mm x 0,8 mm
- 125 mm x 0,8 mm
- 180 mm x 1,2 mm
- 230 mm x 1,4 mm

**EDDCH31151**

**EDDCH31251**

**EDDCH31801**

**EDDCH32301**

Blade width:8mm  
Hot pressed  
Ultrathin

**WET**

With flange  
plate



**INDUSTRIAL**

**SUPER  
EMTOP**

### Ultrafino

- 115 mm x 1 mm
- 125 mm x 1 mm
- 180 mm x 1,4 mm
- 230 mm x 1,6 mm

**EDDCH31152**

**EDDCH31252**

**EDDCH31802**

**EDDCH32302**

Wet cutting

**INDUSTRIAL**

**SUPER  
EMTOP**



### Continuo 8 mm

- 115 mm
- 180 mm
- 230 mm

**EDDC021152**

**EDDC021802**

**EDDC022302**

Blade width:8mm  
Accurate  
cut

**WET**



**INDUSTRIAL**

**SUPER  
EMTOP**

### Turbo Segmentado

- 115 mm
- 180 mm
- 230 mm

**EDDC031152**

**EDDC031802**

**EDDC032302**

Blade width:10mm  
Clean cut

**WET  
DRY**



- Ladrillos
- Concreto
- Piedra
- Bloques

**INDUSTRIAL**

**SUPER  
EMTOP**



### Punta SDS Max

- 18 x 300 mm
- 18 x 400 mm

**ECHS633001**

**ECHS634001**



### SDS Plus

- Cincel 14 x 250 mm
- Punta 14 x 250 mm

**EDDC011151**

**EDDC012301**



### Punta Encastre Hexagonal

- 17 x 280 mm
- 28 x 520 mm
- 30 x 400 mm

**ECHS072802**

**EHCS082532**

**ECHS034002**



### Cincel Encastre Hexagonal

- 17 x 280 mm
- 28 x 520 mm
- 30 x 400 mm

**ECHS072822**

**EHCS083502**

**ECHS034352**



## Accesorios y Consumibles- Mechas

### SDS Plus

- 6 x 110 mm
- 6 x 160 mm
- 6 x 210 mm
- 8 x 110 mm
- 8 x 160 mm
- 8 x 210 mm
- 8 x 260 mm
- 8 x 310 mm
- 10 x 160 mm
- 10 x 210 mm
- 10 x 260 mm
- 10 x 310 mm
- 12 x 160 mm
- 12 x 210 mm
- 12 x 260 mm
- 12 x 310 mm
- 14 x 210 mm
- 14 x 310 mm
- 16 x 210 mm
- 18 x 210 mm
- 20 x 210 mm

**EHDR10601**

**EHDR10602**

**EHDR10603**

**EHDR10801**

**EHDR10802**

**EHDR10803**

**EHDR10804**

**EHDR10805**

**EHDR11002**

**EHDR11003**

**EHDR11004**

**EHDR11005**

**EHDR11202**

**EHDR11203**

**EHDR11204**

**EHDR11205**

**EHDR11403**

**EHDR11405**

**EHDR11603**

**EHDR11803**

**EHDR12003**



**INDUSTRIAL**

**SUPER  
EMTOP**

### Punta Widia

- 4 x 75 mm
- 5 x 55 mm
- 6 x 100 mm
- 8 x 120 mm
- 8 x 120 mm
- 10 x 120 mm
- 12 x 150 mm
- 14 x 200 mm
- 16 x 200 mm

**ECDB020475**

**ECDB020585**

**ECDB020610**

**ECDB020812**

**ECDB01081**

**ECDB021012**

**ECDB021215**

**ECDB021420**

**ECDB021620**

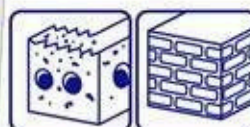

**INDUSTRIAL**

**SUPER  
EMTOP**

## Accesorios y Consumibles- Mechas

### Acero Rapido

- 4 mm
- 5 mm
- 6 mm
- 8 mm
- 10 mm

**ETDB10401**

**ETDB10501**

**ETDB10601**

**ETDB10801**

**ETDB11001**



### Acero Rapido HSS

- 5 mm
- 8 mm
- 12 mm

**ETDB310502**

**ETDB310802**

**ETDB310122**



### Set 5 SDS Plus

- 6 x 110 mm
- 8 x 110 mm
- 8 x 160 mm
- 10 x 160 mm
- 12 x 160 mm

**EHDR12052**

**5PCS/SET**

5 30



### Juego 16 PZS

- Mechas HSS 2,3,3,5,4,5,6mm
- Mechas Widia 4,5,6,8mm
- Puntas destornillador SL4.5, SL5.5, PH1, PH2, PZ1, PZ2

**ECBDB19165**

**16PCS/SET**

20 40

Twist drill x6  
Cement drill x4  
(SL+PH+PZ) x2



### Juego 6 PZS

- 2 mm
- 3 mm
- 4 mm
- 5 mm
- 6 mm
- 8 mm

**ETDBB11065**

**6PCS/SET**

40 80



### Juego 12 PZS

- 2 mm
- 2.5 mm
- 3 mm
- 3.5 mm
- 4 mm
- 4.5 mm
- 5 mm
- 5.5 mm
- 6 mm
- 6.5 mm
- 7 mm
- 8 mm

**ETDBB11125**

40 80

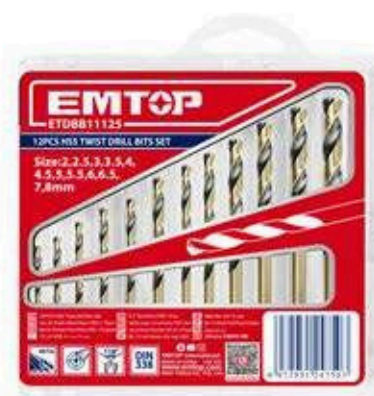

### Juego 9 PZS

- 2 mm
- 3 mm
- 3.5 mm
- 4 mm
- 4.5 mm
- 5 mm
- 6 mm
- 8 mm
- 10 mm

**ETDBB11095**

**9PCS/SET HSS 4341**



### Juego 15 PZS

- 1 mm
- 2 mm
- 2.5 mm
- 3 mm
- 3.5 mm
- 4 mm
- 4.5 mm
- 5 mm
- 5.5 mm
- 6 mm
- 7 mm
- 8 mm
- 9 mm
- 10 mm
- 12 mm

**ETDB51501**

**15PCS/SET HSS 4341**



### Juego 16 PZS

- Mecha Widia
  - Mecha Madera
  - Mechas Metal
- 4,5,6,8,10mm  
4,5,6,8,10mm  
2,3,4,5,6,8mm

**ECDB01601**

**16PCS/SET**

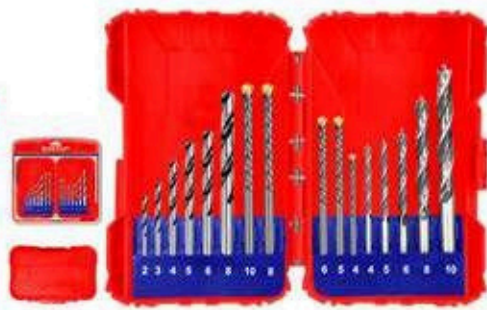

### Juego 12 PZS

- 6 mm
- 8 mm
- 10 mm
- 12 mm
- 14 mm
- 16 mm
- 18 mm
- 20 mm
- 25 mm
- 28 mm
- 30 mm
- 32 mm

**EWFD41302**

**12PCS/SET**



### Juego 10 PZS

- Mechas SDS PLUS
  - Cincel
  - Punta
- 6 x 160mm, 8 x 160mm, 10 x 160mm,  
8 x 210mm, 10 x 210mm, 12 x 210mm,  
14 x 210mm, 16 x 210mm  
14 x 250 mm  
14 x 250 mm

**EHDR12101**

**SDS PLUS 10Pcs/set**



### Juego 5 PZS Widia

- 4 x 75 mm
- 5 x 85 mm
- 6 x 100 mm
- 8 x 120 mm
- 10 x 120 mm

**ECDB13051**



### HSS Bimetal

- 16 mm
- 19 mm
- 22 mm
- 25 mm
- 29 mm
- 32 mm
- 35 mm
- 38 mm
- 44 mm
- 46 mm
- 51 mm
- 57 mm
- 64 mm
- 68 mm
- 76 mm

**EHSW10161**

**EHSW10191**

**EHSW10221**

**EHSW10251**

**EHSW10291**

**EHSW10321**

**EHSW10351**

**EHSW10381**

**EHSW10441**

**EHSW10461**

**EHSW10511**

**EHSW10571**

**EHSW10641**

**EHSW10681**

**EHSW10761**

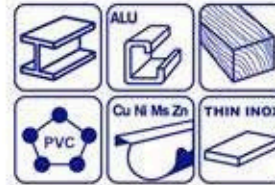

**INDUSTRIAL**



### Soporte Hexagonal

- 3/8 x 1/2UNF - 14 a 30mm
- 7/16 x 5/8 UNF - 32 a 210mm

**EHSA04**

**EHSA05**

### Set 7 PZS HSS

- Tamaño: 22,25,29,32,38 mm
- 1 adaptador: roscas de 1/2" a 20"
- 1 mandril: vástago hexagonal de 3/8"

**EHSW0071**



## Accesorios y Consumibles- Sierras Copa

### Juego HSS Bimetal 15 PZS

- 1 broca dividida
- Tamaño  
19 mm , 22 mm , 29 mm , 35 mm , 38 mm , 44 mm , 51 mm ,  
54 mm , 57 mm , 64 mm
- 1 mandril: vástago hexagonal de 3/8"
- 1 mandril: vástago hexagonal de 7/16"
- 1 adaptador
- 1 llave hexagonal

**EHSW0151**



10 10



### Set 3 PZS

- 1 Sierra Copa Carbono 54 mm
- 1 mandril de 3/8"
- 1 Mecha Plana Madera 7/8"

**EKHS302**

10 60



### Set 7 PZS c/ soporte

- Tamaño  
26 mm , 32 mm , 38 mm , 45 mm , 50mm , 56 mm  
63mm
- Altura  
50 mm

**EHSW0702**

**7PCS/SET**



10 60



## Accesorios y Consumibles- Mechas Copa

### Juego 6 PZS Tungsteno

- 1 placa de ubicación de aluminio
- 1 Mecha piloto
- Tamaño  
33 mm, 53 mm, 67 mm, 73 mm

**EHSW2062**

6 24



### Mechas Copa Tungsteno

- 33 mm **EHSW20331**
- 43 mm **EHSW20431**
- 53 mm **EHSW20531**
- 67 mm **EHSW20671**
- 73 mm **EHSW20731**
- 83 mm **EHSW20831**



### Set 7 PZS c/ soporte

- Tamaño  
26 mm, 32 mm, 38 mm, 45 mm, 50mm, 56 mm  
63mm
- Altura  
50 mm

**EHSW0702**

10 60

**7PCS/SET**



### Adaptador SDS Plus

- Rosca  
M22x2
- Longitud  
350 mm
- 1 Mecha 8 x 110 mm

**EHCS0101**

10 60



### Soporte y arbol

- 1 pieza de placa de ubicación de aluminio
- 1 Mecha piloto
- Min. RPM 800
- Max. RPM 1600

**EHSA06**

10 60



### Mecha Copa Widia

- 50 mm **EHCS0501**
- 65 mm **EHCS0651**
- 80 mm **EHCS0801**
- 100 mm **EHCS1001**



## Accesorios y Consumibles- Sopletes

### A Butano 1300° 195mm

- 195x70x40 mm
- 105g
- 258g/h
- Tipo bayoneta

**EMFG2602**

195mm



### A Butano 1300° 145mm

- 145x50x40 mm
- 182g
- 108g/h
- Tipo bayoneta
- Enc Electrico

**EMFG3603**

145mm



### A Butano 1300° 165mm

- 165x65x50 mm
- 119g
- 80g/h
- Tipo bayoneta
- Enc Electrico

**EMFG1602**

165mm



### A Butano 1300° 145mm

- 165x65x50 mm
- 119g
- 80g/h
- Tipo bayoneta
- Enc Electrico

**EMFG1604**

145mm



## Accesorios y Consumibles- Mechas Especiales

### Escalonadas

• 4-22mm

**ETDB1604221**

• 4-22mm

**INDUSTRIAL**

**ESDL42203**

• 6-35mm

**ETDB1606351**

• 6-35mm

**INDUSTRIAL**

**ESDL63503**

• 6-48mm

**INDUSTRIAL**

**ESDL63803**

• 10-45mm

**ETDB1610451**

• 10-45mm

**INDUSTRIAL**

**ESDL10453**



### Juego 6 PZS

- Escalonada  
4-12 mm  
4-20 mm  
4-32 mm
- Mecha Sierra  
3 mm, 6 mm, 8 mm

**EMFG3603**

**INDUSTRIAL**

15 30

**6PCS/SET**  
HSS 4341



### Juego 5 PZS

- 4-12 mm
- 6-18 mm
- 4-22 mm
- 6-35 mm
- 4-12 mm (1,4")

**ESDL2051**

**INDUSTRIAL**

15 30

**5PCS/SET**  
HSS 4341



### Ceramica y Vidrio

• 8 x 83 mm

**EACG10801**

• 10 x 90 mm

**EACG11001**

**INDUSTRIAL**



### Mecha escalonada 10-20mm

- Tamaño: 10-20 mm
- Paso: 10-11-12-13-14-15-16-17-18-19-20 mm
- Vástago: vástago redondo
- Acabado de titanio
- Material: HSS 4341

**ESDL102033**

15 30

**10-20mm**  
HSS 4341





## Accesorios y Consumibles- Mechas Especiales

### Fresa cilíndrica de tungsteno

- Fresas rotativas de carburo de tungsteno
- Material: carburo de tungsteno de corte doble
- Vástago: 6 mm
- Tamaño de la cabeza: 8 mm
- Las fresas de carburo se utilizan para dar forma, esmerilar y eliminar bordes afilados, rebabas y exceso de material
- Se utilizan en amoladoras neumáticas o eléctricas

**EHRRC0601**

**INDUSTRIAL**

**6mm**

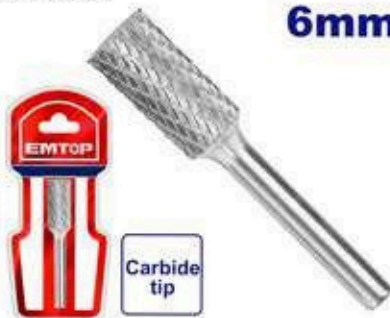

### Fresa oval de tungsteno

- Fresas rotativas de carburo de tungsteno
- Material: carburo de tungsteno de corte doble
- Vástago: 6 mm
- Tamaño de la cabeza: 8 mm
- Las fresas de carburo se utilizan para dar forma, esmerilar y eliminar bordes afilados, rebabas y exceso de material (desbarbado)
- Se utilizan en amoladoras neumáticas o eléctricas

**EHRRC0602**

**INDUSTRIAL**

**6mm**



## Accesorios y Consumibles- Sierras

### Circulares

- 115mm 18T
- 115mm 24T
- 115mm 40T
- 185mm 24T
- 185mm 40T
- 185mm 60T
- 210mm 40T
- 235mm 60T
- 254mm 60T

**ETCT1155132**

**ETCT115512**

**ETCT11555**

**ETCT1185112**

**ETCT1185152**

**ETCT118513**

**ETCT121022**

**ETCT123523**

**ETCT125423**

**INDUSTRIAL**



### Set 5 PZS p/ caladora

- basico para madera
- 74 mm
- 8TPI

**EJSBT111C**

**INDUSTRIAL**

15

250



### Set 5 PZS p/caladora 74mm

- Longitud total: 100 mm
- Longitud de trabajo: 74 mm
- 6 TPI

**EJSBT144D**

**INDUSTRIAL**

25

250



5PCS/SET



### Set 5 PZS p/caladora 74mm

- Longitud total: 100 mm
- Longitud de trabajo: 74 mm
- 10 TPI

**EJSBT101B**

5PCS/SET



25

250



### Set 15 sierra p/caladora 74mm

- Longitud total: 100 mm
- Longitud de trabajo: 74 mm
- 8 TPI

**EJSBT5111**

20

80





## Accesorios y Consumibles- Sierras

### **Sierra circular p/aluminio**

- 254mm 100T buje de 16,25 y 30mm
- 305mm 120T buje de 16,25 y 30mm

**ETCT225410**

**ETCT230512**

**INDUSTRIAL**



**SUPER  
EMTOP**



## Accesorios y Consumibles- Sierras

### Set 15 PZS p/caladora surtidas

**EJSBT1501**

- 2 T118A, 76\*8\*0.92\* 21T HSS
- 2 T118B, 76\*8\*0.92\* 12T HSS
- 1 T127D, 100\*8\*0.92\* 8T BIM
- 2 T144D, 100\*8\*1.2\* 6T HCS
- 2 T111C, 100\*8\*1.2\* 8T HCS
- 2 T101BR, 100\*8\*1.45\* 10T HCS
- 2 T101B, 100\*8\*1.45\* 10T HCS

**15PCS/SET**

10 40



### Set 5 PZS sable 9 pulg

**ERSB111DF**

- Longitud total: 225 mm
- BIM
- 6 TPI

**5PCS/SET**  
225mm(9")



20 80



### Set 2 PZS metal 150mm

**ERSB922E**

- Flexible para metal
- Longitud total: 150 mm
- BIM
- 18 TPI

**2PCS/SET**  
150mm(6")



10 40



### Set 8 sierras p/caladora

**EJSB80801**

- 1PCS EJSBT127D para cortar aluminio
- 1PCS EJSBT101D para cortar madera
- 2PCS EJSBT118B para cortar metal
- 4PCS EJSBT111C para cortar madera

24 24



### Set 15 PZS multiherramientas

**EMTB1501**

- 1 hoja de sierra segmentada BIM, 87mm+
- 1 almohadilla de lijado Delta, tamaño: 3.150 in.
- 10 Papel de lija delta de óxido de aluminio, tamaño: 80 mm
- 1 hoja de sierra radial para madera CRV, tamaño: 1.339 in
- 1 hoja de sierra para metal bimetálica, tamaño: 34 mm

**15PCS/SET**

10 40



### Hoja de sierra 12 pulg AR

**EHFB2403**

- M2+D6A
- 24T
- 300 mm (12")

**INDUSTRIAL**

100 500



**300mm(12")**  
**M42+D6A**  
24T



### Juego 3 PZS abrasivos

- 1 cepillo mediano de 3,5"
- 1 cepillo de cerdas medianas de 3,5"
- 1 cepillo de cerdas medianas de 2"
- hexagonal de 1/4"

**ECBM0301**

**INDUSTRIAL**

Medium bristle **3PCS/SET**



**4** **16**



Best for Cordless Tools

### Cepillo Medium Bristle

- Cepillo de cerdas medianas de 3,5" y 360 grados.
- Aplicación: pisos, porcelana, granito, azulejos, alfombras.
- Vástago: hexagonal de 1/4"

**ECBM1360**

**INDUSTRIAL**

Medium bristle  
General Purpose Cleaning

**4** **16**



Best for Cordless Tools

### Copa acero RETORCIDO

- 75 mm
- 100 mm

**EWCB20755**

**EWCB21005**

**INDUSTRIAL**



### Copa con Perno 1/4"

- 75 mm A° Rizado Latonado
- 100 mm A° Rizado Latonado

**EWCB30501**

**EWCB30751**



### Circular Plano con Perno 1/4"

- 50 mm A° Rizado Latonado
- 75 mm A° Rizado Latonado
- 100 mm A° Rizado Latonado
- 125 mm A° Rizado Latonado

**EWCB40501**

**EWCB40751**

**EWCB401001**

**EWCB501251**



### Descarbonizador con perno 1/4"

- 25 mm
- 1/4"
- 4500 r/min
- Acero Rizado Latonado

**EWCB30251**

**20** **240**





## Accesorios y Consumibles- Mechas

### Cepillo copa TRENZADO

- Diámetro: 125 mm (5")
- Rosca: M14X2
- Diámetro del cable: 0,5 mm
- Longitud del cable: 30 mm
- RPM: 6500 r/min
- Mejor control de vibraciones
- Adecuado para: acero, acero fundido

**EWCB21255**

**INDUSTRIAL**

M14x2

125mm(5")



### Copa acero RIZADO

- 75 mm
- 100 mm
- 125 mm

**EWCB10755**

**EWCB11005**

**EWCB11255**

M14x2

Long  
lifex3



**INDUSTRIAL**



## Accesorios y Consumibles-Cepillos

### Curvo mango plastico

- Longitud: 250 mm, 10"
- Longitud con alambre: 130 mm
- Diámetro del cable: 0,3 mm
- Longitud del cable: 30 mm

**EWBH25001**

**INDUSTRIAL**

15 60



### Acero 5 Hileras

- Material: acero
- Longitud: 270 mm
- Mango Plastico

**ETWB27051**

**INDUSTRIAL**

15 60



### Acero Inox 3 Hileras

- Material: acero
- Longitud: 340 mm
- Mango de plástico

**ETWB34031**

340mm

15 60

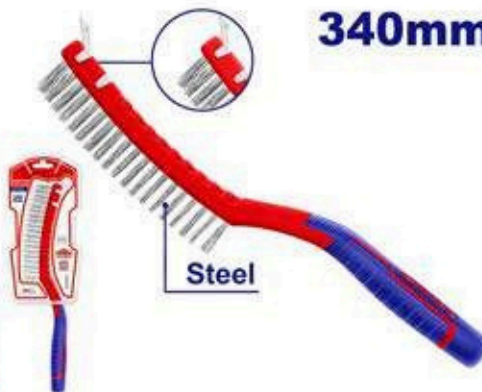

### Set 3 PZS

- Nailon
- Laton
- Acero
- 7"
- Mango Plastico

**EMBH3607**

15 60



3PCS/SET



### Set 3 PZS

- Nailon
- Laton
- Acero
- 7"
- Mango Plastico

**EWB07033**

180mm

15 60



### Set 9 pulg

- Nailon
- Laton
- Acero
- 9"
- Mango Plastico

**EMBH3609**

12 72



3PCS/SET



## Accesorios y Consumibles-Sets Y Juegos

### Juego 24 Fresas p/ Router

- 6 mm
- 8 mm
- 12 mm

**ERRT24062**

**ERRT24082**

**ERRT24122**

**INDUSTRIAL**

**SUPER EMTOP**



### Set 25 PZS Minitorno

- Tamaño del vástago: 1/8"
- 1 pieza de rueda de corte
- 1 pieza de pulidor abrasivo
- 4 piezas de piedra de afilar
- 7 piezas de banda de lijado
- 10 piezas de disco de lijado
- 1 pieza de mandril
- 1 pieza de tambor de lijado con mandril

**EAKMG5024**

**20 40**

**SUPER EMTOP**

**25PCS/SET Storage Box**



### Set 73 PZS Minitorno

- Tamaño del vástago: 1/8"
- 4 piezas de banda de lijado
- 2 piezas de piedra de afilar
- 1 pieza de cepillo de nailon
- 2 piezas de mandril
- 1 pieza de cortador de alta velocidad
- 4 piezas de rueda de pulido
- 1 pieza de rueda de corte reforzada
- 1 pieza de compuesto de pulido
- 36 piezas de rueda de corte
- 20 piezas de disco de lijado
- 1 pieza de tambor de lijado con mandril

**EAKMG7072**

**73PCS/SET Storage Box**



**20 40**

**SUPER EMTOP**

### Set 410 PZS Minitorno

- 40 piezas anillo de arena
- 7 piezas de bayeta
- 2 piezas de fieltro de bala
- 1 Rueda de tela
- 4 piezas de rueda de pulido de goma
- 6 brocas helicoidales
- 3 fresas
- 1 Hoja de sierra de diamante
- 1 hoja de sierra de acero inoxidable
- 3 muela abrasiva
- 10 Uds. Aguja de molienda King Kong
- 10 Uds. Cabezal de molienda de diamante
- 9 Cabezal de molienda
- 9 cepillos.
- 4 mandriles
- 6 disco de corte
- 1 muela de goma
- 18 muelas abrasiva sin varilla
- 1 piedra de afilar
- 2 piezas con varilla cien impulsor
- 1 llave
- 120 piezas de muela abrasiva
- 150uds Papel de lija
- 1 piezas de pasta
- 3 piezas de broca roscada no estándar

**EAMD41001**

**10 20**



## Herramientas Manuales - Martillos

### Mecanico

- Cabo de Fibra y TPR
- 200 gr
- 300 gr
- 500 gr
- 1000 gr

**EHAMMH0200**

**EHAMMH0300**

**EHAMMH0500**

**EHAMMH1000**

**INDUSTRIAL**

**SUPER EMTOP**



### Carpintero

- Cabo de fibra y TPR
- 8 oz
- 16 oz
- 20 oz
- 27 mm

**EHAMCH0801**

**EHAMCH1601**

**EHAMCH2001**

**EHAMCH2701**

**INDUSTRIAL**

**SUPER EMTOP**



### Techista

- Peso: 600g
- Función de soporte magnético
- Función antideslizado
- Tratamiento térmico, acero al carbono
- Mango de fibra de vidrio

**EHAMCH1606**

**INDUSTRIAL**

6 18

**SUPER EMTOP**



### Techista

- Peso: 20 oz/560 g
- Martillo de garra totalmente de acero forjado
- Función de clavo magnético
- Función antideslizante
- Tratamiento térmico
- Material: acero al carbono
- Antigolpes de diseño único

**EHAMCH2020**

**INDUSTRIAL**

6 12

**SUPER EMTOP**



### Mini Carpintero

- Peso: 8oz / 220g
- Acero al carbono
- Cabeza de martillo forjada en caliente
- Tratamiento térmico
- Mango de fibra de vidrio

**EHAMCH0802**

**INDUSTRIAL**

6 48

**SUPER EMTOP**

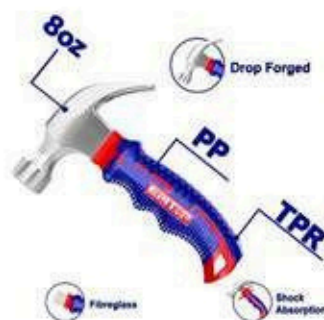

### Carpintero

- Peso: 16 oz / 450 g
- Cabeza de martillo forjada en caliente
- Tratamiento térmico
- Acero al carbono
- Mango tubular de acero

**EMHM336G**

6 24

**TOP VALUE**



## Herramientas Manuales - Martillos

### Hachuela albanil

- Peso: 600 g
- Función de extracción de clavos
- Superficie de golpeo antideslizante
- Tratamiento térmico, acero al carbono
- Mango de fibra de vidrio de diseño único

**EMHM3306**

600g



### Bolita

- 450 gr
- 600 gr

**EHAMBH1601**

**EHAMBH2401**

**INDUSTRIAL**



### Profesional Pena Horizontal

- Tamaño: 25 mm
- Cabeza de martillo forjada
- Tratamiento térmico
- Acero al carbono
- Mango de fibra de vidrio con diseño único

**EMHM5325**

25mm

6 24



### Antirebote y Antichispa

- Caras de plástico que no estropean
- Sin rebotes
- Sin chispa
- Mango de fibra de vidrio

**EHAMDH0201**

**INDUSTRIAL**

6 24



### Caucho y Plastico

- Diámetro del martillo: 40mm
- Martillos de goma y plástico, Cara suave
- Protege la superficie de la pieza de trabajo
- Mango de fibra de vidrio

**EHAMRH0401**

10 30





## Herramientas Manuales - Mazas

### De Goma

- Sin chispa
- Caras de plástico que no estropean
- Proteger la superficie de la pieza de trabajo
- Mango de fibra de vidrio
- Cabo de fibra y TPR

**EHAMRH1601**

6 24



### Caucho Natural

- 8 oz 220grs

**EHAMRH0802**

- 16 oz 450grs

**EHAMRH1602**

**INDUSTRIAL**



### Para Albañil

- 1000 gr
- 1500 gr
- 2000 gr

**EHAMSH1000**

**EHAMSH1500**

**EHAMSH2000**



### Cabo Largo

- Peso:10LB/4,5kg
- Tratamiento térmico
- Acero al carbono
- 900 mm
- Mango de fibra de vidrio

**EHAMSL10**

4 4



## Herramientas Manuales - Pinza Fuerza

### Boca Recta

- 10"
- CR-V
- 0-50 mm

**ELPRSJ1002**

**INDUSTRIAL**

5 30



### Boca Curva

- 10"
- CR-V
- 0-50 mm

**ELPRCJ1012**

**INDUSTRIAL**

5 30



### Tipo C

- Acero carbono
- Tamaño C11
- 710g

**ELPR1103**

5 20



### De Punta

- Acero carbono
- Tamaño C11
- 710g

**ELPRLN0901**

**INDUSTRIAL**

5 30



### Boca Recta

- Acero al carbono
- Tipo de mordaza recta
- 10 "
- Niquelado

**ELPRSJ1001**

5 30



### Boca Curva

- Acero al carbono
- Tipo de mandibula curvada
- Tamaño: 10 "
- Niquelado

**ELPRCJ1001**

5 30



### Ajustable Mango TPR

- 6 pul apertura 24mm
- 8 pul apertura 30mm
- 10 pul apertura 35mm
- 12 pul apertura 41mm
- Amplia apertura
- Mango suave de dos tonos
- Embalado por percha de plástico

EAWH130601

EAWH130801

EAWH131001

EAWH131201



Wide opening



### Llave Ajustable

- 6 pul apertura 19mm
- 8 pul apertura 24mm
- 10 pul apertura 29mm
- 12 pul apertura 34mm

EAWH130622

EAWH130822

EAWH131022

EAWH131222



## Herramientas Manuales - Llave para Caño

### Stilson INDUSTRIAL

• 200mm max.27mm

**EPWH0801**

• 250mm max.34mm

**EPWH1001**

• 300mm max.42mm

**EPWH1201**

• 350mm max.50mm

**EPWH1401**

• 450mm max.60mm

**EPWH1801**

• 600mm max.76mm

**EPWH2401**

• 900mm max.85mm

**EPWH3601**

**Cr-Mo**



Solid rivet



Stronger



Max Ø85mm

**INDUSTRIAL**



### Stilson TOP VALUE

• 8 pulg max.27mm

**EPWH0802**

• 10 pulg max.33mm

**EPWH1002**



Max  
Ø27mm



## Herramientas Manuales - Tijeras

### Tijera Multiuso

- Tamaño: 178 mm (7")
- Material: Acero inoxidable
- Mango de diseño único
- Hoja con dientes
- Superficie de chorro de arena

**ECCT018701**

**178mm(7")**



12 72



### Tijera Electricista

- Tamaño: 145 mm (5.5")
- Material: Acero inoxidable
- Espesor de la hoja: 3,0 mm
- Mango de diseño único
- Superficie de chorro de arena

**ESCS02855**

**145mm(5.5")**



25 100



### Tijera

- Tamaño: 215 mm (8.5")
- Material: Acero inoxidable
- Espesor de la hoja: 2,5 mm
- Mango de diseño único
- Superficie de chorro de arena

**ESCS812001**

**215mm(8.5")**

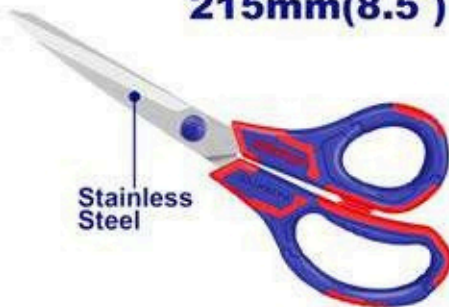

25 100

### Tijera Top Value

- Tamaño: 140 mm
- Tamaño: 160 mm

**EMSX2655**

**EMSX2607**



### Tijera Tipo Barbero

- Tamaño: 180 mm
- Material: acero inoxidable
- Grosor de la hoja: 2,0 mm
- Embalado en tarjeta deslizante

**EMSX3607**

12 240



## Herramientas Manuales - Morsas

### De Mesa

- Tamaño de la base giratoria: 60 mm
- Peso: 1,7kg
- Fuerza de sujeción máxima: 1000 KGS
- Con yunque

**EBVE0201**



### 4 Pulgadas

- Tamaño de la base giratoria: 4"
- Peso: 6.7kg
- Fuerza de sujeción máxima: 1300 KGS
- Con yunque

**EBVE0401**



### 6 Pulgadas

- Tamaño de la base giratoria: 6"
- Peso: 11,2kg
- Fuerza de sujeción máxima: 1600KGS
- Con yunque

**EBVE0601**



### Multiproposito

- Tamaño de la base giratoria: 5"
- Peso: 19,5kg
- Fuerza de sujeción máxima: 2000 KGS
- Con yunque

**EBVE0501**



## Herramientas Manuales - Cutters

### Metalico

- Hoja: 9 mm x 80 mm
- Cuerpo de metal
- Con hoja de 1 pieza
- Longitud: 129 mm
- Con pulsador plano

**ESNK09001**

9x80mm

48 576



### Plastico c/grip guia metalica

- Tamaño de la hoja: 9 mm x 80 mm
- Con hoja de 1 pieza
- Bloqueo automático
- Longitud: 150 mm
- Con pulsador plano

**ESNK09101**

9x80mm

12 144



### Plastico c/grip guia metalica

- Tamaño de la hoja: 18 mm x 100 mm
- Con 1 cuchilla SK5
- Longitud: 173 mm
- Con pulsador plano

**ESNK18102**

**INDUSTRIAL**

18x100mm

12 96



### Plastico c/grip guia metalica

- Tamaño de la hoja: 18 mm x 100 mm
- Con 3 piezas de cuchillas SK5
- Longitud: 169 mm
- Con pulsador plano

**ESNK18302**

**INDUSTRIAL**

18x100mm

12 96



### Set x 10 hoja SK4

- 10 piezas/juego, SK4
- Tamaño: 18 x 100 mm
- 10 hojas blancas
- Adecuadas para el artículo
- ESNK18102/ESNK18302

**ESKB1801**

10PCS  
Size:18x100mm  
SK4

6 72



### Metalico trapezoidal c/grip

- Tamaño de la hoja: 61x19 mm
- Cuchilla SK5
- Con cuchillas 6PCS

**ESNKT6128**

**INDUSTRIAL**

19x61mm

6 72



## Herramientas Manuales - Cutters

### Metalico trapezoidal c/grip

- Tamaño de la hoja: 61x19 mm
- Cuchilla SK5
- Con 5 palas
- Tamaño: 180x45 mm

**ESNKT6118**

**INDUSTRIAL**

19x61mm

5PCS SK5



6 72



### Metalico tipo navaja c/grip

- Tamaño de la hoja: 61x19 mm
- Con 5 hojas
- Plegable
- Mango de aleación de aluminio

**ESNKF6236**

12 72



### Electricista curvo

- Tamaño: 200 mm
- Hoja curva
- Material: Acero inoxidable
- Con funda protectora de plástico
- Mango de diseño único
- Superficie de chorro de arena

**EEKE12001**

**INDUSTRIAL**

12 72



### Curved Blade



Stainless Steel

### Pelacable recta

- Tamaño: 200 mm
- Hoja recta
- Material: Acero inoxidable
- Con funda protectora de plástico
- Mango de diseño único
- Superficie de chorro de arena

**EEKE12101**

**INDUSTRIAL**

12 96



### Straight Blade



Stainless Steel



## Herramientas Manuales - Remachadoras

### Pop 10.5 Pulg

- Tamaño: 10,5"
- Remache aplicable
- 2.4 mm
- 3.2 mm
- 4 mm
- 4.8 mm

**EHRR101**



6 24



### Pop 10.5 Pulg

- Tamaño: 10,5"
- Cuerpo de aleación de aluminio
- Remache aplicable
- 2.4 mm
- 3.2 mm
- 4 mm
- 4.8 mm

**EHRR103**



6 24



### Aluminio e Inoxidable

- Tamaño: 8"
- Aplicable a remaches de Acero inoxidable
- Aluminio
- Acero
- Acero inoxidable: 2.4 mm, 3.2 mm, 4.0 mm
- Aluminio y acero: 2.4 mm, 3.2 mm, 4.0 mm, 4.8 mm

**EHRR081**



6 24



### Fuelle 13 Pulg

- Tamaño: 13"
- Aplicable a remaches de Acero inoxidable
- Aluminio
- Acero
- 3.2mm, 4.0mm, 4.8mm, 6.0mm
- 3.2mm, 4.0mm, 4.8mm, 6.0mm, 6.4mm

**EHRR131**



20 20



### Aluminio

- 1 pieza de pistola remachadora de aluminio
- 1 pieza de llave pequeña
- 4 piezas de mandriles métricos intercambiables
- 10 piezas de tuercas de remache M3
- 10 piezas de tuercas de remache M4
- 10 piezas de tuercas de remache M5
- 10 piezas de tuercas de remache M6

**EMHR5710**



6 24



### Fuelle 13 Pulg

- 1 pistola para tuercas remachables de 16"
- 7 mandriles métricos intercambiables
- 10 tuercas remachables // M3 10 tuercas remachables // M4 10 tuercas remachables
- M5 10 tuercas remachables // M6 10 tuercas remachables
- M8 10 tuercas remachables
- M10 10 tuercas remachables

**EMHR5B16**



6 24



## Herramientas Manuales - Engrampadoras

### 4-14Mm Ajustable

- Grapadora de hierro
- Fuerza de accionamiento ajustable
- Alambre: 0,7 mm
- Corona: 11,3 mm
- Longitud: 4-14 mm
- 500 grapas

**ESGU2001**

**4-14mm**

5 20



### Pop 10.5 Pul

- Pistola de grapas 3 en 1
- Fuerza impulsora ajustable
- Alambre: 1.2 mm, Corona: 11.3 mm, Longitud: 4-14 mm
- Grapas en forma de U: 1.2 mm, corona: 6.3 mm, longitud: 10-12 mm
- Clavos Brad: 1.2 mm, Longitud: 4-14 mm
- Con 200 grapas / 200 grapas en forma de U / 200 clavos Brad

**ESGU1001**

**3IN1**

5 20



### Aluminio 2 en 1

- Pistola de grapas de aluminio 2 en 1
- Interruptor de potencia alta/baja
- Alambre: 1,2 mm, Corona: 11,3 mm
- Clavos: 1,2 mm, Longitud: 4-14 mm
- Con 1000 piezas de grapas
- Con 500 piezas de clavos

**ESGU3001**

**INDUSTRIAL**

5 20

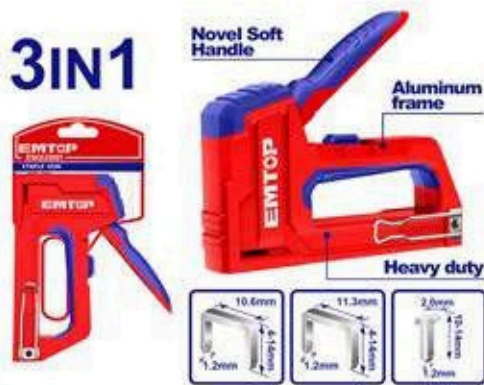

### Clavo 10Mm X 5000U

- 5000pcs por caja
- Longitud: 10 mm
- Cabeza: 2,0 mm
- Ancho: 1,2 mm
- Adecuado para ESGU1001

**ENAL0310**

**INDUSTRIAL**

**10x2x1.2mm**  
5000PCS

40 40



### Grampa 8Mm X 1000U

- 1000 piezas
- Tamaño: 8 mm
- Ancho: 0,7 mm
- Largo: 11,3 mm

**ENAL0108**

**INDUSTRIAL**

**8x11.3x0.7mm**  
1000PCS

40 40



### Grampa 10Mm X 1000U

- 1000 piezas de grapas
- Tamaño: 10 mm
- Ancho: 1,2 mm
- Para ESGU1001

**ENAL0210**

**INDUSTRIAL**

**10x11.3x1.2mm**  
1000PCS

10 20





## Herramientas Manuales - Engrampadoras

### Caja 1000 unid grampa corona

- 1000pcs / caja de color
- Longitud: 10 mm
- cabeza: 2,0 mm
- Ancho: 1,2 mm
- Adecuado para ESGU1001

**ENAL0412**

**12x6.3x1.2mm**  
1000PCS

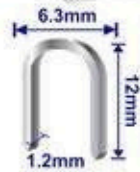

## Herramientas Manuales

### Banco De Trabajo Plegable

- Banco de trabajo plegable
- Capacidad de carga: 100 kg
- Tamaño abierto: 605x630x750 mm
- Tamaño plegado: 605x150x920 mm
- 24 piezas de agujeros para fijaciones de sujeción
- 4 piezas de fijaciones de sujeción de plástico

**EMWE1525**



### Set de caballete Plegable

- Material: acero
- Capacidad de carga: 100 kg
- Tamaño abierto: 995x480x780 mm
- Tamaño plegado: 995x100x36 mm
- Altura de trabajo: 780 mm
- Ancho de trabajo: 100 mm

**EMDZ1510**



### Set 3 Escofinas Carpinteros

- Longitud: 8"/200mm
- Lima de madera plana 1 Uds.
- Lima de madera media caña 1ud
- Lima de madera redonda 1ud

**ESFSW0301**

**INDUSTRIAL**



### Set 5 PZS Limas

- Longitud: 8"/200 mm, acero T12
- Lima de acero plana 1 pieza.
- Lima de acero media caña 1ud
- Lima redonda de acero 1 pieza.
- Lima de acero triangular 1 pieza.
- Lima de acero cuadrada 1ud

**ESFSS0501**

**INDUSTRIAL**



### Hoja de sierra Bimetal 24T

- 12 pulg AR
- Bimetalico 24 dtes
- Material: M2 + D6A

**EHFB2403**

**300mm(12")**  
**M42+D6A**

**24T**



### Arco De Sierra 300Mm

- Tamaño: 300 mm / 12 "
- Marco de sierra para metales
- Incluye 1 hoja de sierra de 65 Mm

**EHFE3001**

**300mm(12")**



## Herramientas Manuales

### Arco De Sierra 300Mm Soft-Grip

- Tamaño: 300 mm/12"
- Marco de sierra para metales de diseño único
- Con agarre suave
- Incluye 1 hoja de sierra de 65Mn.

**EHFE3002**

300mm(12")

6 24



### Arco De Sierra Regulable

- Tamaño: 300 mm / 12 "
- Marco de alta resistencia Aluminio + ABS
- Mango de TPR, fuerte y cómodo
- Tensión ajustable
- Mecanismo de cambio de hoja de liberación rápida
- Incluye 1 hoja de sierra de 65 Mn

**EHFE3004**

**INDUSTRIAL**

300mm(12")

6 24



### Tijera Cortatubo 3-42Mm

- Longitud: 193 mm
- Material: 3cr13
- Diámetro de corte: 3-42 mm
- Función de apertura automática

**EPCR4201**

6 48



### Cortatubo de 3-35mm

- Corte único
- Longitud: 207 mm
- Recubierto de teflón
- Diámetro de corte: 3-35 mm
- Material: aluminio

**EMPC54636**

6 24



3-35mm



Teflon Coated

65MN



### Llave de caño acodada forjada

- 10 pulg Max 33mm
- 14 pulg Max 48mm

**EMPW6110**

**EMPW6114**



## Demarcacion Multiuso AM/NGO

- Longitud: 30 m
- Ancho: 50 mm
- Grosor: 0.15 mm
- Color: amarillo y negro

**EMPN4H45**



## Demarcacion Multiuso AM

- Longitud: 30 m
- Ancho: 50 mm
- Espesor: 0.15 mm
- Color: amarillo

**EMPN4H30**



## Demarcacion multiuso VERDE

- Longitud: 30 m
- Ancho: 50 mm
- Grosor: 0.15 mm
- Color: verde

**EMPN4H40**



## Demarcacion multiuso ROJO

- Longitud: 30 m
- Ancho: 50 mm
- Grosor: 0.15 mm
- Color: rojo

**EMPN4H35**



## Antideslizante Transparente

- Longitud: 5 m
- Ancho: 25 mm
- Grosor: 0.72 mm
- Color: transparente

**EMPN3525**



## Antideslizante Transparente

- Largo: 5m
- Ancho: 50mm
- Grosor: 0.72mm
- Color: transparente

**EMPN3550**





## Cintas

### Cinta aisladora PVC AZUL

**EMPN1010**

- PVC
- Longitud: 20m
- Color: Azul Ancho
- 18mm
- Grosor: 0,13mm

0.13mmx18mmx20m



### Cinta aisladora PVC AMARILLO

**EMPN1011**

- PVC
- Longitud: 20m
- Color: Amarillo
- Ancho: 18mm
- Grosor: 0,13mm

0.13mmx18mmx20m



### Cinta aisladora PVC ROJO

**EMPN1012**

- PVC
- Longitud: 20m
- Color: Rojo
- Ancho: 18mm
- Grosor: 0,13mm

0.13mmx18mmx20m



### Cinta de Aluminio

**EMVF6H30**

- Longitud: 30 m
- Ancho: 48 mm
- Espesor: 0,08 mm
- Resistente a altas y bajas temperaturas
- Se utiliza para unir materiales aislantes

30mx48mm



### Duct Tape Gris

**EMVT2H12**

- Longitud: 25m
- Ancho: 48mm
- Grosor: 0,16mm
- Color: gris
- Fácil de rasgar a mano

25mx48mm



## Embalar Incolora

- 50 X 48 mm
- 100 X 48 mm

**EMPN1H0**

**EMPN1H10**



## Embalar Marron

- Longitud: 50m
- Ancho: 48mm
- Grosor: 0.045mm
- Color: marrón

**EMPN1H25**

50mx48mm



## Antideslizante Y Señalamiento

- 25mm x 5Mt
- 50mm x 5Mt

**EMVA3535**

**EMVA3560**



## Doble Faz IXPE Foam

- 19mm x 1mm
- 25mm x 1mm

**EMPN8K19**

**EMPN8K25**



## VHB Multiuso

- 19Mm X 2Mt Esp 2 Mm
- 24mm x 2Mt Esp 1Mm

**EMPN9K19**

**EMPN9K19**



## Aisladora Pvc

- PVC
- Longitud: 18m
- Color: negro
- Ancho: 18mm
- Espesor: 0.13mm
- Empacado por etiqueta.

**EPNT1104**

**0.13mmx18mmx18m**

For electrician Thickness:0.13mm



## Carpintería y Construcción

### Prensa Rapida Clamp

- 63x150mm
- 63x300mm
- 63x450mm

**ECLPQ60101**

**ECLPQ60201**

**ECLPQ60301**

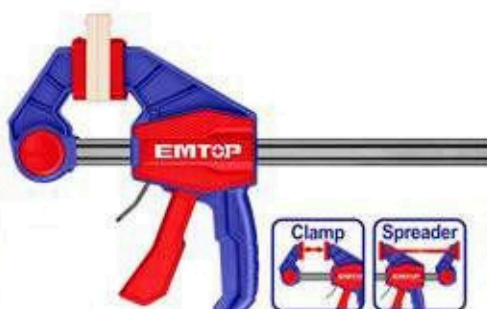

### Prensa G

- 4" max.50mm
- 6" max.68mm

**ECLPS0401**

**ECLPS0601**



### Morsa angulo 90 gr simple

- Aleación de aluminio
- Sujeción máxima: 70 mm
- Profundidad de mordaza: 35 mm

**EMACC1528**

**70mm**



### Sargento Tipo F

- 50x150mm
- 50x200mm
- 50x250mm
- 80x300mm
- 120x300mm
- 120x500mm

**ECLPF0510**

**ECLPF05201**

**ECLPF05301**

**ECLPF08101**

**ECLPF12101**

**ECLPF12301**



### Morsa angulo 90 gr doble

- Aleación de aluminio con botón doble de liberación rápida
- Sujeción máxima: 70 mm
- Profundidad de la mordaza: 30 mm

**EMACC2528**

**70mm**



## Carpintería y Construcción

### Juego de Morsas Esquinas

- Abrazadera de esquina de 90°
- Cantidad: 4 piezas/juego
- Material del cuerpo: nailon
- Con 4 pies de goma

**EMCZ6E01**



### Cepillo Carpintero

- N°4 50x250mm

**EPLA4002**

- N°5 50x350mm

**EPLA5002**



### Prensa de banda escuadradora

- Abrazadera de cinturón
- Longitud del cinturón: 4 m
- Material del cuerpo: ABS

**EMCP6404**



### Morsa plana aluminio alloy

- Aleación de aluminio
- Con botón de liberación rápida
- Sujeción máxima: 70 mm
- Profundidad de la mordaza: 30 mm

**EMATV1528**



### Soporte para taladro

- Base y cuerpo de aleación de aluminio
- Capacidad del soporte: 43 mm
- Longitud de trabajo única: 60 mm

**EMADS1509**



### Soporte de taladro vertical

- Base y cuerpo de aleación de aluminio
- Capacidad del soporte: 43 mm
- Longitud de trabajo: 125 mm

**EMADS2543**



## Carpinteria y Construccion

### Formon para Carpintero

- CRV 6mm
- CRV 9mm
- CRV 12mm
- CRV 14mm
- CRV 16mm
- CRV 19mm
- CRV 22mm
- CRV 25mm

**EWCL0601**

**EWCL0901**

**EWCL1201**

**EWCL1401**

**EWCL1601**

**EWCL1901**

**EWCL2201**

**EWCL2501**



**INDUSTRIAL**

**SUPER EMTOP**

### Prensa Pinza Cinta Silica

- 4 Pulgadas
- 6 Pulgadas
- 9 Pulgadas

**EMCP5384**

**EMCP5386**

**EMCP5389**



### Juego Formones 4 PZS

- Cíncel de madera
- Material: CR-V
- Ancho: 6 mm, 12 mm, 19 mm, 25 mm
- Longitud: 140 mm

**EWCT0401**

**INDUSTRIAL**

4 16

**SUPER EMTOP**

**4PCS**



### Serrucho para Yeso

- Tamaño: 6"/150 mm
- Material: 65Mn
- 8TPI
- Dientes con tratamiento térmico
- Dientes triples

**EHASW1501**



**150mm(6")**



**65 Mn** **8TPI** **150 mm** **fast CUT**

**SUPER EMTOP**

### Serrucho Carpintero

- 400mm 7TPI
- 450mm 7TPI
- 500mm 7TPI
- 550mm 7TPI

**EHAS4002**

**EHAS4502**

**EHAS5002**

**EHAS5502**

**INDUSTRIAL**

**SUPER EMTOP**



**65 Mn** **7TPI** **PVC** **Wood**

## Carpinteria y Construcción

### Fratacho de EVA

- Tamaño: 240 mm x 100 mm
- Grosor de EVA: 19 mm
- Mango de PP puro
- Placa base de aluminio

**ERGF24108**

10 40

240x100mm



For tile  
grouting smooth finish

### Fratacho de Goma

- Tamaño: 230 mm (largo) x 100 mm (ancho)
- Grosor de la goma: 15 mm
- Mango de PP puro
- Placa base de aluminio
- Función de limpieza
- Función de lijado de pared de cemento

**EPTE28138**

230x100mm



Coarse Finish

### Serrucho con Caja Ingletadora

- Caja de inglete de plástico 1pcs
- Tamaño: 300 x 140 x 80
- Espesor: 20 mm
- Sierra trasera 1pcs
- Tamaño: 300 mm / 12", 11TPI

**EHASMB3001**

6 12

300mm(12")



12" 300mm 65 Mn 11TPI

### Serrucho Calador

- Tamaño: 12"/300 mm
- Material: 65Mn
- 7TPI
- Dientes con tratamiento térmico
- Dientes rectificadas con precisión 2 bordes

**EHAS3001**

12 48

300mm(12")



65 Mn 7TPI 300 mm

### Serrucho Plegable

- Tamaño: 7"/180 mm
- Material: 65Mn
- 7TPI
- Dientes con tratamiento térmico
- Dientes triples

**EHASF1801**

6 48

180mm(7")



Hand Protection

65 Mn 7TPI 180 mm fast CUT

### Cuchara albañil

- 6" / 150 mm
- 7" / 180 mm
- 8" / 200 mm

**EBTL06001**

**EBTL07001**

**EBTL08001**



## Carpinteria y Construcción

### Rodilleras PVC y EVA

- Tamaño: 215 x 180 mm.
- Material: carcasa exterior de PVC
- Relleno de espuma EVA

**EKPT0201**

**INDUSTRIAL**

6 6

**215x180mm**



### Punta con protector

- Tamaño de la cabeza: 4 mm
- Tamaño del mango: 18 mm
- Longitud: 300 mm

**ECCL041801**

6 36

**Carbon Steel 45#**



### Cortahierro con protector

- Tamaño de la cabeza: 25 mm
- Tamaño del mango: 18 mm
- Longitud: 300 mm

**ECCL251801**

6 36

**Carbon Steel 45#**



### Cortahierro con protector

- 19 x 16 x 305 mm

**ECCL191602**

- 25 x 19 x 305 mm

**ECCL251902**



### Punta con protector

- 4 x 16 x 305 mm

**ECCL041602**

- 4 x 19 x 305 mm

**ECCL041902**

### Barreta hex saca clavo

- 16mm x 450mm

**EMQB1345**

- 16mm x 600mm

**EMQB1360**

- 18mm x 750mm

**EMQB1375**

- 18mm x 900mm

**EMQB1390**



## Carpinteria y Construcción

### Tijera Corta Chapa

• 10"

**EASPT1011**

• 12"

**EASPT1221**

**INDUSTRIAL**

**SUPER  
EMTOP**



### Tijera cortaperno mini

- Tamaño: 8"
- Cuchilla Cr-V
- Acabado y pulido negro
- Mango de TPR de dos colores

**EBCR0801**

**INDUSTRIAL**

48

48

**SUPER  
EMTOP**



**Cr-V  
8"**

### Juego de 3 tijeras aviacion

- Mango suave de dos tonos
- Tijeras de aviación de 3 piezas
- Longitud: 250 mm (10")

**EASPK1011**

4

16

**SUPER  
EMTOP**

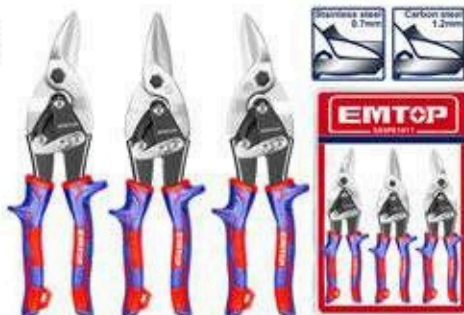

### Tijeras Aviacion

- Recta 10"
- Recta 12"
- Izquierda 10"
- Derecha 10"

**EASP1041**

**EASP1271**

**EASP1052**

**EASP1063**

**INDUSTRIAL**

**SUPER  
EMTOP**



### Punta con protector

- Tamaño: 8" / 200 mm
- Cr-V
- Acabado negro y pulido

**EPLRCP0821**

**INDUSTRIAL**

6

36

**SUPER  
EMTOP**



### Tenaza Armador

- 200mm corte entero
- 230 mm corte entero
- 250mm corte entero

**EPLRR0821**

**EPLRR0921**

**EPLRR1021**

**INDUSTRIAL**

**SUPER  
EMTOP**



## Carpinteria y Construccion

### Tijera Cortaperno

- 300 mm
- 350 mm
- 450 mm
- 600 mm
- 750 mm
- 900 mm
- 1050 mm
- 1200 mm

- EBCR1201**
- EBCR1401**
- EBCR1801**
- EBCR2401**
- EBCR3001**
- EBCR3601**
- EBCR4201**
- EBCR4801**



INDUSTRIAL

SUPER EMTOP



### Cortadora de Ceramica

- Longitud máxima de corte: 600 mm
- Espesor máximo de corte: 12 mm
- Tamaño de la base de acero: 815x195cm.
- Espesor de la base: 2 mm
- Con 2 hojas de carburo de tungsteno
- Tamaño de la hoja: 16x6x3 mm

**ETCR6001**

4 4

Comofortable Handle

SUPER EMTOP



Max cutting: 600mm



### Cortaceramicas 14 mm

- 600mm corte 14mm
- 800mm corte 14mm

**ETCR6004**

**ETCR8005**



22x6x2mm Titanium plating



INDUSTRIAL

SUPER EMTOP



### Cuchilla para cortaceramicas

- 22x6x2mm p/ETCR6004 y ETCR8005
- 22x6x2mm p/ETCR6005-6006-1006-1206 y ETCR8005

**EPLRCP0821**

**EPLRCP0821**

Ø22xØ6x2mm Suitable For ETCR6004 ETCR8005



Ø22xØ6x2mm Suitable For ETCR6005 ETCR8006 ETCR1006 ETCR1206



Ball Bearing Blade

INDUSTRIAL

SUPER EMTOP

### Cortaceramicas 16 mm

- 600mm corte 16mm
- 800mm corte 16mm
- 1000mm corte 16mm
- 1200mm corte 16mm

**ETCR6005**

**ETCR8006**

**ETCR1006**

**ETCR1206**



22x6x2mm Titanium plating Ball bearing blade



INDUSTRIAL

SUPER EMTOP



Extra-long aluminium sliders

### Ventosa ABS

- Material del mango: ABS
- Tracción máxima: 25 kg
- Diámetro de la copa: 115 mm

**EMKR1G25**

3 36

**Max. pull: 25kg**



### Ventosa Doble ABS

- Material del mango: ABS
- Tracción máxima: 50 kg
- Diámetro de la copa: 115 mm

**EMKR1G50**

3 18

**Max. pull: 50kg**



### Pistola aplicadora de silicona

- Pistola de calafateo de 9"
- Vástago de hierro con dientes
- Longitud: 235 mm (9")
- Espesor: 0,8 mm
- Diámetro: 51 mm

**ECGN02091**

12 24



### Pistola aplicadora Silicona

- Pistola de calafateo de 9"
- Mango de aluminio resistente
- Longitud: 235 mm
- Con función rotativa
- Espesor: 1,8 mm
- Diámetro: 55 mm
- Varilla lisa: 8,0 mm

**ECGN01091**

**INDUSTRIAL**

12 24



### Llanas

- Llanas lisas c/grip

**EPTE28138**

- Llanas lisas c/grip

**EPTES28138**

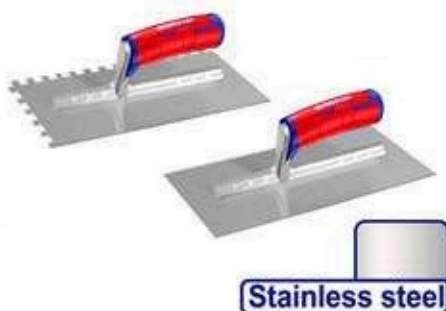

### Llana de bordes para hormigón

- Tamaño: 150\*95\*100 mm
- Material: acero inoxidable
- Grosor: 1,2 mm Mango de plástico

**EMPE4315**

**150x95x100mm**

3 3



## Carpinteria y Construcción

### Escuadra prensa 75mm a 90°

- Abrazadera de esquina de inglete Modelo económico de aleación de aluminio
- Máx. sujeción: 75 mm (3")
- Ángulo de mordaza: 90°

**EMACC353**

75mm



### Rasqueta metalica

- Material: placa de cuchillo de aleación de aluminio
- Tamaño de la hoja: 18x100 mm
- Longitud: 300 mm

**EMGS1630**

300mm

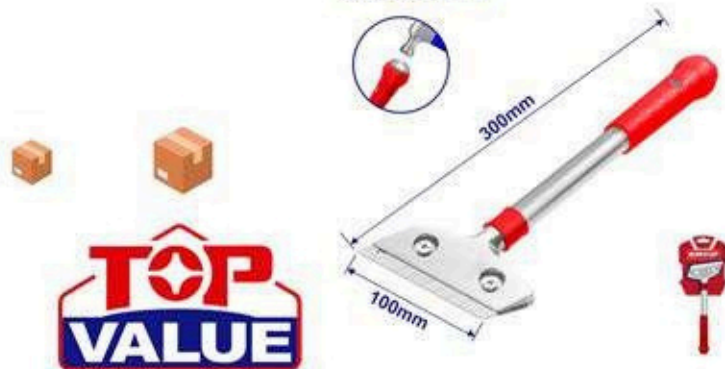

### Rasqueta vidrios 4 cuchillas

- Tamaño: 102 mm
- 1 + 3 piezas Tamaño de la hoja: 18 \* 100 mm

**EMGS1618**

102mm

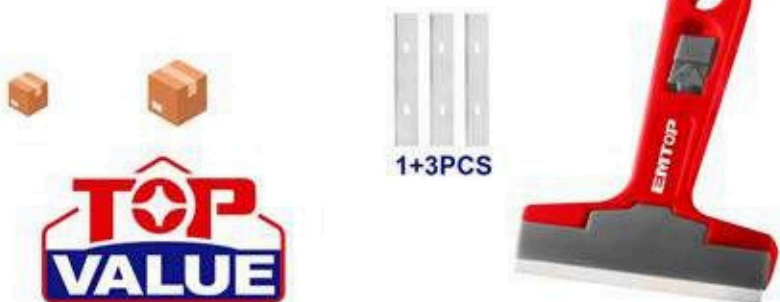

### Llana esquinera exterior

- Tamaño: 4" x 5"
- Acero inoxidable
- Pulido fino
- Esquina exterior
- Se utiliza para incrustar cinta y alisar la capa final de barro en las esquinas encintadas

**EMPE6301**

4" x 5"



### Llana esquinera interior

- Tamaño: 4" x 5"
- Acero inoxidable
- Pulido fino
- Esquina interior
- Se utiliza para incrustar cinta y alisar la capa final de barro en las esquinas encintadas

**EMPE6302**

4" x 5"



### Porta paneles

- Material: ABS + TPR
- Tamaño: 36,5 cm x 16,5 cm x 7,5 cm
- Peso máximo: 80 kg
- Ancho máximo: 3,5 cm
- Se utiliza para transportar todo tipo de tableros de madera, placas de yeso, placas de metal, etc.

**EMTN1001**

Maximum weight: 80kg



## Pinzas y Alicates

### Pinza Universal A.C

- 160 mm
- 180 mm
- 200 mm

**EPLRC0611**

**EPLRC0711**

**EPLRC0811**

Aceite de pulido y antioxidante  
Mango de dos colores  
Empaquetado con tarjeta deslizante



### Alicate corte oblicuo A.C

- 160 mm
- 180 mm

**EPLRD0611**

**EPLRD0711**

Acero Carbono  
Mango Grip  
Aceite de pulido y antioxidante



### Pinza de punta CURVA A.C

- Tamaño: 6" / 160 mm
- Aceite de pulido y antioxidante.
- Mango de dos colores
- Empaquetado con tarjeta deslizante

**EPLRB0611**

6 36

160mm(6")



### Pinza de punta 1/2 caña A.C

- 160 mm
- 200 mm

**EPLRL0611**

**EPLRL0811**

Aceite de pulido y antioxidante.  
Mango de dos colores  
Empaquetado con tarjeta deslizante



160mm(6")

### Set pinzas y alicates 3 Pzs A.C

- Tamaño:
- Alicates combinados de 8"
- Alicates de punta larga de 6"
- Alicates de corte diagonal de 6"
- Aceite de pulido y antioxidante

**EPLS0311**

5 20

160mm(6")  
160mm(6")  
200mm(8")

3PCS/SET



### Pinza tipo Ford

- Tamaño: 10" / 250 mm
- Acabado y pulido negro
- Embalado por percha de PP

**EPLRJ1021**

**INDUSTRIAL**

6 36





## Pinzas y Alicates

### Pinza Universal

- 180 mm
- 200 mm
- 240 mm

Cr-V, revestimiento de teflón  
Mango de TPR de dos colores  
Embalado por percha de PP



**EPLRC0721**

**EPLRC0821**

**EPLRC0921**

### Pico Loro

- 250mm apertura 50mm
- 300mm apertura 60mm

Aceite pulido y antioxidante  
Con mango de plástico  
Embalado en percha de PP



**EMPL6510**

**EMPL6512**

### Pico loro tipo bombista

- Tamaño: 10"/250 mm
- Cr-V, acabado negro y pulido
- Mango de dos colores
- Embalado en percha de PP

6 36



**EPLRP1022**

**INDUSTRIAL**

### Pico Loro

- Tamaño: 10"/250 mm
- Max sujeción abierta: 40 mm
- Cr-V, acabado negro y pulido
- Mango de TPR de dos colores
- Embalado por percha de PP

6 36



**EPLRP1011**

**INDUSTRIAL**

### Alicate Corte Oblicuo

- 160 mm
- 180 mm

Cr-V, revestimiento de teflón  
Mango de TPR de dos colores  
Embalado por percha de PP



**EPLRD0621**

**EPLRD0721**

### Alicate tipo Sueco

- 180 mm
- 200 mm

Material: Cr-V  
Revestimiento de teflón Mango  
Con función de desbarbado  
Embalado en percha de PP



**EPLRHD0721**

**EPLRHD0821**

## Pinzas y Alicates

### Pinza de punta 1/2 caña

- 160 mm
- 180 mm

**EPLRL0621**

**EPLRL0821**

Cr-V, revestimiento de teflón  
Mango de TPR de dos colores  
Embalado por percha de PP

ENERGY SAVING  
30% ↓



### Pinza de punta 1/2 caña

- Tamaño: 8"/200 mm
- Material: Cr-V
- Revestimiento de teflón
- Mango de TPR de tres colores para un agarre fuerte y comodidad
- Con función de engarce
- Con función de soporte para clavos
- Con función de llave

**EPLRB0821**

**INDUSTRIAL**

ENERGY SAVING  
30% ↓

6 36



### Set de pinzas y alicates 3 pzs

- Tamaño:
- Alicates combinados de 8" / 200 mm
- Alicates de corte diagonal de 7" / 180 mm
- Alicates de punta larga de 6" / 160 mm
- Cr-V, revestimiento de teflón
- Mango de TPR de dos colores

**EPLS0321**

**INDUSTRIAL**

ENERGY SAVING  
30% ↓

3PCS/SET



5 20



### Set de 7 pinzas y alicates

- 1 alicate de bomba de 10"
- 1 alicate combinado de 9.5"
- 1 alicate de punta larga de 8"
- \*1 alicate de corte diagonal resistente de 8"
- 1 alicate de bloqueo de mordaza curva de 10"
- 1 alicate de bloqueo de punta larga de 9"
- 1 alicate de junta deslizante de 8"

**EOS23055**

**INDUSTRIAL**

ENERGY SAVING  
30% ↓

7PCS/SET

5 20

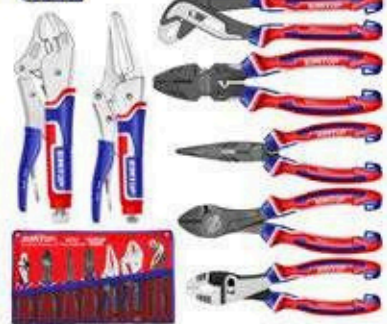

### Pinza Universal HeavyDuty

- 200 mm

**EPLRCC0851**

- 240 mm

**EPLRCC0951**

Material: Cr-V  
Tratamiento de superficie: revestimiento de teflón  
Mango de TPR  
Con función de llave  
Con función de desbarbado

ENERGY SAVING  
65% ↓



### Alicate Sueco HeavyDuty

- 200 mm

**EPLRCD0851**

- 228 mm

**EPLRCD0951**

Tamaño: 8"/200 mm  
Material: Cr-V  
Revestimiento de teflón  
Con función de desbarbado

ENERGY SAVING  
65% ↓





## Pinzas y Alicates

### Alicate de corte frontal

- Tamaño: 7" / 180 mm
- Cr-V, acabado negro y pulido
- Embalado por percha de PP

**EPLRE0721**

**INDUSTRIAL**



### Alicate Frontal HeavyDuty

- Tamaño: 8,5"/215 mm
- Material: Cr-V
- Revestimiento de teflón
- Mango de TPR
- Embalado en medio blíster doble

**EPLRCE0851**

**INDUSTRIAL**



### Pinza de punta HeavyDuty

- Material: Cr-V
- Revestimiento de teflón
- Mango de TPR
- Con función de llave

**EPLRCL0851**

**INDUSTRIAL**



### Set 4 pinzas en box apilable

- Juego de alicates de 4 piezas
- 1 pieza de alicates combinados de 8"
- 1 pieza de alicates de corte diagonal de 7"
- 1 pieza de alicates de punta larga de 6"
- 1 pieza de alicates de bomba de 10"

**EHTSV01P04**

**INDUSTRIAL**



### Set de 4 pinzas seguér

- 125 mm

**EPLSC5411**

- 180 mm

**EPLSC7411**

Juego de alicates para anillos de seguridad de 4 piezas

Acero carbono

Empaquetado por bolsa de lona

Cartuchera



### Cortacable

- 160 mm

**EPLRCB0621**

- 200 mm

**EPLRCB0821**

Acabado y pulido negro

Acero Carbobo





## Pinzas y Alicates

### Set mini pinza

- 1 alicates combinados de 4,5"
- Alicates de corte diagonal de 1PCS 4.5"
- Alicates de corte de extremo de 1PCS 4.5"
- Pinza de punta larga de 1PCS 4.5"
- Pinza de punta plana de 1PCS 4.5"

**EPLSM0511**

6 30

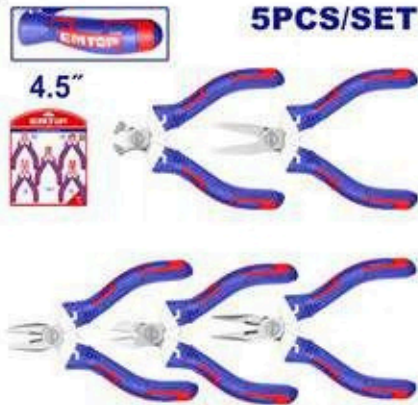

### Pelacable frontal regulable

- Tamaño: 6"/ 160 mm
- Aceite de pulido y antioxidante.
- Mango de dos colores
- Empaquetado con tarjeta deslizante

**EPLRW0611**

6 36



### Pinza Crimpeadora

- Rango de crimpado: 4P, 6P, 8P
- Longitud: 8"
- Diseño de trinquete que ahorra mano de obra
- Tres funciones: crimpado, pelado, corte
- Mango de PVC de diseño único
- Con 10 conectores pasantes: 8Px5pcs; 6Px5pcs

**EMPCR46801**

**INDUSTRIAL**

6 36



### Pelacables Inteligente

- Detección de voltaje sin contacto; pela, corta y engarza
- Rango de pelado de cables: 10 AWG ~ 24 AW
- Engarce los terminales aislados de 0,5 a 6 mm<sup>2</sup>
- engarce los terminales no aislados: 0,5 a 6 mm<sup>2</sup>
- Engarce los terminales de encendido: 7 a 8 mm<sup>2</sup>

**EHTSV01P04**

**INDUSTRIAL**

12 48



## Herramientas Aisladas 1000V

### Alicate corte oblicuo

- Tamaño: 6" / 160 mm
- Acabado y pulido negro
- Mango aislado
- Soporte de alta presión: 1000 V
- Embalado por percha de PP

**EPLRD0631**

**INDUSTRIAL**



### Alicate tipo sueco

- Tamaño: 7" / 180 mm
- Acabado y pulido negro
- Mango aislado
- Soporte de alta presión: 1000 V
- Embalado por percha de PP

**EPLRHD0731**

**INDUSTRIAL**



### Pelacable frontal regulable

- Tamaño: 6" / 160 mm
- Acabado y pulido negro
- Mango aislado
- Soporte de alta presión: 1000 V
- Embalado por percha de PP

**EPLRW0631**

**INDUSTRIAL**



### Cortacable

- Tamaño: 6" / 160 mm
- Acabado y pulido negro
- Mango aislado
- Soporte de alta presión: 1000 V
- Embalado por percha de PP

**EPLRCB0631**

**INDUSTRIAL**



### Pinza universal

- 160 mm
- 180 mm
- 200 mm
- Acabado y pulido negro
- Mango aislado
- Soporte de alta presión: 1000 V

**EPLRC0631**

**EPLRC0731**

**EPLRC0831**



### Pinza de punta 1/2 caña

- 160 mm
- 200 mm
- Acabado y pulido negro
- Mango aislado
- Soporte de alta presión: 1000 V

**EPLRL0631**

**EPLRL0831**





## Herramientas Aisladas 1000V

### Pico Loro

- Tamaño: 6" / 160 mm
- Acabado y pulido negro
- Mango aislado
- Soporte de alta presión: 1000 V
- Embalado por percha de PP

**EPLRP1031**

**INDUSTRIAL**



### Set de pinzas y alicate 3 pzs

- Alicates combinados aislados de 8"
- Alicates de punta larga aislados de 6"
- Alicates de corte diagonal aislados de 6"
- Mango de dos colores
- Soporte de alta presión: 1000 V

**EPLS0331**

**INDUSTRIAL**



### Destornillador 1000V

- PL 3x75mm
- PL 4x100mm
- PL 5,5x125mm
- PL 6,5x150mm
- PH 0x60mm
- PH 1x80mm
- PH 2x100mm
- PH 3x150mm

**ESDRJ3075**

**ESDRJ4100**

**ESDRJ5125**

**ESDRJ6150**

**ESDRJPH060**

**ESDRJPH180**

**ESDRJPH2100**

**ESDRJPH3150**

Acabado y pulido negro  
Mango aislado  
Soporte de alta presión:  
1000 V

**INDUSTRIAL**

**SUPER EMTOP**



### Set 6 destornilladores

- SL3.0 x 75
- SL4.0 x 100
- SL6.5 x 150
- PH0 x 60
- PH1 x 80
- PH2 x 100

**ESSTJS061**

**INDUSTRIAL**



### Set 9pz en box apilable

- 1 pieza de alicates combinados aislados de 8"
- Alicates de corte diagonal aislados de 1 pieza de 6"
- 1 pieza de alicates de punta larga aislados de 8"
- 1 destornillador de aislamiento PH1x80mm
- 1 destornillador de aislamiento PH2x100mm
- 1 destornillador de aislamiento SL4.0x100mm
- 1 destornillador de aislamiento SL5.5x125mm
- Destornillador de aislamiento PH0x60mm de 1 pieza
- Lápiz de prueba de 1 pieza

**EHTSV01H09**

**INDUSTRIAL**

**5 10**

**SUPER EMTOP**





## Herramientas Aisladas 1000V

### Set 7 destornilladores tubo

- Certificación 1000V, VDE/GS
- 6x125mm
- 7x125mm
- 8x125mm
- 9x125mm
- 10x125mm
- 11x125mm
- 12x125mm
- Material: 50BV30

**EKISD0701**

5 20

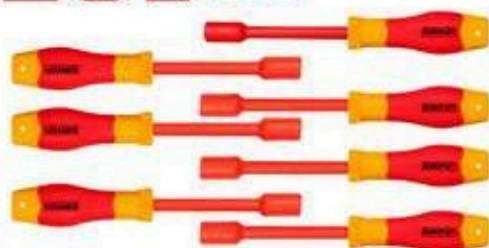

### Set 12 destornilladores Interc.

- SL2.0x100 SL2.5x100 SL3.0x100 SL3.5\*100
- SL4.0x100mm SL5.5x100 SL6.5x100
- PH0x100 PH1x100 PH2x100
- Material: S2
- Con 1 mango intercambiable.
- Con 1 probador de voltaje de 3,0x70mm

**EKISD1201**

12 48



12PCS/SET



### Set 7 llaves fijas 8-19mm

- Juego de 7 llaves de boca aisladas
- Certificación 1000V, VDE/GS
- 8 mm, 10 mm, 12 mm, 13mm, 14mm, 17mm, 19mm.

**EKISPA0701**

5 10



### Set 7 llaves estriadas 8-19mm

- Juego de llaves de estrella aisladas de 7 piezas
- Certificación 1000V, VDE/GS
- 8 mm, 10 mm, 12 mm, 13 mm, 14 mm, 17 mm, 19mm

**EKISPA0702**

5 10



### Llave ajustable 10 pulg

- Llave ajustable aislada
- Certificación 1000V, VDE/GS
- Tamaño: 10"/250mm
- Fabricado según EN60900
- Material: material de cromo vanadio
- Superficie cromada

**EIADW101**



### Llave crique 1/2"

- Llave de trinquete aislada
- Certificación 1000V, VDE/GS
- Tamaño: 1/2" 36T
- Longitud: 250 mm
- Material: CR-V+Cr-Mo
- Fabricado según EN60900

**EIRTH121**





## Herramientas Aisladas 1000V

### Cuchillo pelacable recto

- Cuchillo para cables aislados
- Certificación 1000V, VDE/GS
- Tamaño: 50x180mm
- Fabricado según EN60900
- Hoja de acero inoxidable

**EICK1801**

### Cuchillo pelacable curvo

- Cuchillo de desmontaje aislado
- Certificación 1000V, VDE/GS
- Tamaño: 50x185mm
- Fabricado según EN60900
- Hoja de acero inoxidable

**EIDCK1851**

12 72   1000V



12 72   1000V



### Tijera electricista aisl.1000V

- Tijera aislada
- Certificación 1000V, VDE/GS
- Tamaño: 160 mm
- Fabricado según EN60900
- Hoja de acero inoxidable

**EISS1601**

12 72

  1000V

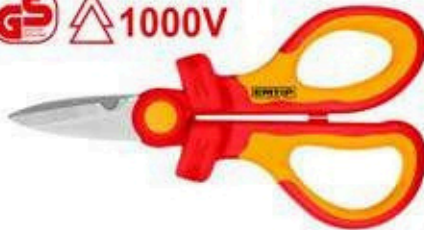

**EXPAND YOUR RANGE**



## LLAVES ALLEN EXTRALARGAS

- Juego de llaves hexagonales de 9 piezas
- Material: Cr-V
- Tamaño: 1,5-10 mm
- Extra brazo largo
- Tratamiento térmico y placa de cromo.

**EHKY1092**

**INDUSTRIAL**

**9PCS/SET**  
1.5mm, 2mm, 2.5mm, 3mm, 4mm,  
5mm, 6mm, 8mm, 10mm.

**S2**

6 48



## LLAVES ALLEN LARGAS

- Juego de llaves hexagonales de 9 piezas
- Material: Cr-V
- Tamaño: 1,5-10 mm
- Brazo largo
- Tratamiento térmico y placa de cromo.

**EHKY1091**

**INDUSTRIAL**

**9PCS/SET**  
1.5mm, 2mm, 2.5mm, 3mm, 4mm,  
5mm, 6mm, 8mm, 10mm.

**S2**

6 48



## LLAVES ALLEN E.L BALL POINT

- Juego de 9 llaves hexagonales con punta esférica
- Material: Cr-V
- Tamaño: 1,5 mm, 2 mm, 2,5 mm, 3 mm, 4 mm,  
5mm, 6 mm, 8 mm, 10 mm
- Brazo extralargo
- Tratamiento térmico y cromado

**EHKY2092**

**INDUSTRIAL**

**9PCS/SET**  
1.5mm, 2mm, 2.5mm, 3mm, 4mm,  
5mm, 6mm, 8mm, 10mm.

**S2**

6 48



## LLAVES ALLEN LARGAS BALL POINT

- Juego de 9 llaves hexagonales con punta esférica
- Material: Cr-V
- Tamaño: 1,5 mm, 2 mm, 2,5 mm, 3 mm, 4 mm,  
5 mm, 6 mm, 8 mm, 10 mm
- Brazo largo
- Tratamiento térmico y cromado

**EHKY2091**

**INDUSTRIAL**

**9PCS/SET**  
1.5mm, 2mm, 2.5mm, 3mm, 4mm,  
5mm, 6mm, 8mm, 10mm.

**S2**

6 48



## LLAVES TORX LARGAS

- Juego de llaves torx de 9 piezas
- Material: Cr-V
- Tamaño: T10-T50
- Brazo largo
- Tratamiento térmico y placa de cromo.

**EHKY3091**

**INDUSTRIAL**

**9PCS/SET**  
T-10, T-15, T-20, T-25, T-27, T-30,  
T-40, T-45, T-50.

**S2**

6 48

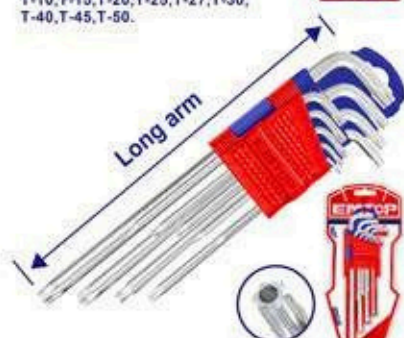

## LLAVES TORX EXTRALARGAS

- Juego de llaves torx de 9 piezas
- Material: Cr-V
- Tamaño: T10-T50
- Extra Brazo largo
- Tratamiento térmico y placa de cromo.

**EHKY3092**

**INDUSTRIAL**

**9PCS/SET**  
T-10, T-15, T-20, T-25, T-27, T-30,  
T-40, T-45, T-50.

**S2**

6 48





## Allen y Torx

### LLAVES ALLEN T 8 pz

- Juego de 8 llaves hexagonales con mango en T
- Tamaño: 2X100, 2.5X100, 3X100, 4X150, 5X150, 6X150, 8X200, 10X200
- Material: S2
- Tratamiento térmico y placa de cromo

**ETHW6061**

**INDUSTRIAL**

**8PCS/SET** **S2**  
 2X100mm, 2.5X100mm, 3X100mm,  
 4X150mm, 5X150mm, 6X150mm,  
 8X200mm, 10X200mm

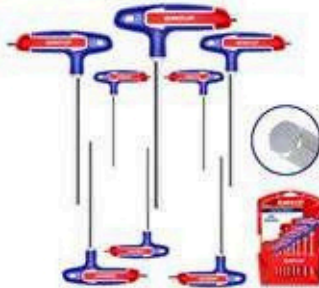

2 4



### LLAVES TORX T 8

- Juego de 8 llaves Torx con mango en T
- Tamaño: T10X100, T15X100, T20X100, T25X150, T30X150, T40X150, T45X200, T50X200
- Material: S2
- Tratamiento térmico y placa de cromo

**ETHW6063**

**INDUSTRIAL**

**8PCS/SET** **S2**  
 T10X100mm, T15X100mm, T20X100mm,  
 T25X150mm, T30X150mm, T40X150mm,  
 T45X200mm, T50X200mm

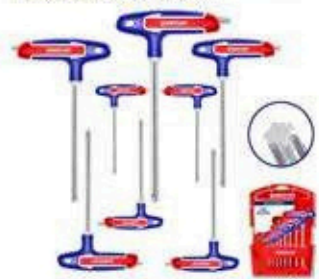

2 4



### LLAVES ALLEN PLEGABLE

- Llave hexagonal de 8 piezas (Bolsillo)
- Tamaño: 2-8 mm
- Material: CR-V
- Tratamiento térmico y placa de cromo.

**EHKY4081**

12 96



### LLAVES ALLEN PLEGABLE BALL POINT

- Juego de 8 llaves hexagonales con punta esférica
- Tamaño: 2 mm, 2,5 mm, 3 mm, 4 mm, 5 mm, 6 mm, 7 mm, 8 mm.
- Material: tratamiento térmico
- Cr-V y placa cromada

**EHKY4082**

12 96



### LLAVES TORX PLEGABLE

- Juego de llaves torx de 8 piezas (bolsillo)
- Tamaño: T9-T40
- Material: Cr-V
- Tratamiento térmico y placa de cromo.

**EHKY4083**

12 96





## Destornilladores y Set de puntas

### Destornilladores Imantados

- PH1 x 100
- PH2 x 125
- PH2 x 150
- PL6,5 x 38mm
- PL5 x 100
- PL6 x 125
- PL6 x 150

**ESDRPH1402**

**ESDRPH2502**

**ESDRPH2602**

**ESDRSL6382**

**ESDRSL5402**

**ESDRSL6502**

**ESDRSL6602**

Material: S2  
Tratamiento Termico  
Placa de cromo  
Imantado



**INDUSTRIAL**

**SUPER EMTOP**



### Destornillador de Golpe

- PH 2 x 150mm
- PH 3 x 200mm
- SL 6.5 x 150mm
- SL 8 X 200mm

**EGTSPH2150**

**EGTSPH3200**

**EGTSSL6150**

**EGTSSL8200**

**INDUSTRIAL**

**SUPER EMTOP**



### Destornillador Top Value

- PH 0 x 75mm
- PH 2 x 150mm
- PH 3 x 200mm
- SL 3 x 75mm
- SL 4 x 100mm

**ESDRPH0075**

**ESDRPH2150**

**ESDRPH3200**

**ESDRSL3075**

**ESDRSL4100**

### Set destor.de fuerza 2Pzs

- Juego de 2 destornilladores
- S2, vástago redondo
- SL6,5\*6\*38 mm
- PH2\*6\*38 mm
- Empacado en percha de plástico

**ESST03803**

**INDUSTRIAL**

12 72

**SUPER EMTOP**



**S2**

PH2x38

SL6.5x38



**TOP VALUE**

**CrV**





## Destornilladores y Set de puntas

### Set destornilladores de Golpe

- Juego de 2 destornilladores
- Punta pasante
- Acero industrial S2
- Vástago hexagonal
- 1 pieza SL6.5 x 6 x 125
- 1 pieza PH2 x 6 x 125
- Empaquetado en percha de plástico

**ESSTGT0202**

**INDUSTRIAL**



6 30



### Juego de destornilladores 6 pzs

- 1 piezas SL5.5 \* 5 \* 75
- 1 piezas SL5.5 \* 5 \* 100
- 1 piezas SL6.5 \* 6 \* 150
- 1 piezas PH1 \* 5 \* 75
- 1 piezas PH1 \* 5 \* 100
- 1 piezas PH2 \* 6 \* 150

**ESST0602**

**6PCS/SET**

5 20



### Set 2 destornilladores

- Juego de 2 destornilladores
- Material: CR-V
- Hoja redonda
- 1 piezas SL6X125mm
- 1 piezas PH2X125mm

**ESST0201**

10 30



### Set 4 destornilladores

- Juego de destornilladores de 4 piezas
- Material: CR-V
- hoja redonda
- 1 piezas SL5.5X100mm
- 1 piezas SL6.5X150mm
- 1 piezas PH1X100mm
- 1 piezas PH2X150mm

**ESST0401**

10 30



### Set 2 destornilladores

- Juego de 2 destornilladores
- Material: CR-V
- Hoja redonda
- 1 piezas SL6.5 \* 6 \* 125
- 1 piezas PH2 \* 6 \* 125

**ESST0202**

10 30



### Set de destornilladores 4pzs

- Juego de destornilladores de 4 piezas
- Mango de nuevo diseño
- Material: CRV
- Hoja redonda
- 1 pieza SL5.5X100mm
- 1 pieza SL6.5X150mm
- 1 pieza PH1X100mm
- 1 pieza PH2X150mm

**ESST0402**

5 30



## Destornilladores y Set de puntas

### Set de destornilladores 10 pzs

- Material: CR-V, hoja redonda
- Destornillador de 6 piezas:
  - 1 pieza SL5.5X75mm
  - 1 pieza SL5.5X100mm
  - 1 pieza SL6.5X150mm
  - 1 pieza PH1X75mm
  - 1 pieza PH1X100mm
  - 1 pieza PH2X150mm
- Destornillador de precisión de 4 piezas:
  - SL3\*50; PH0\*50; T6\*50; T8\*50

**ESST1002**

10 20

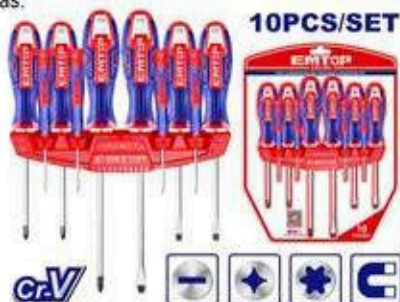

### Set de destornilladores 12 pzs

- Material: CR-V, hoja redonda
- Destornillador de 6 piezas:
  - 1 piezas SL5X75mm
  - 1 piezas SL5X100mm
  - 1 piezas SL6X150mm
  - 1 piezas PH1X75mm
  - 1 piezas PH1X100mm
  - 1 piezas PH2X150mm
- Destornillador de precisión de 6 piezas:
  - SL3 \* 50 ; PH0 \* 50 ; T6 \* 50 ; T8 \* 50 ;
  - SL2 \* 50 ; PH00 \* 50

**ESST1201**

5 20



### Set de destornilladores 18 pzs

- Material: CR-V
- Destornillador de 8 piezas:
  - 1 pieza SL5.5\*75
  - 1 pieza SL6.5\*6\*100
  - 1 pieza SL8.0\*8\*150
  - 1 pieza SL6.5\*6\*38
  - 1 pieza PH1\*5\*75
  - 1 pieza PH2\*6\*100
  - 1 pieza PH3\*8\*150
  - 1 pieza PH2\*6\*38

**ESST1802**

2 4



### Set de destornilladores 58 pzs

- Material del mango: CR-V
- 4 piezas de destornillador ranurado
- 4 piezas de destornilladores Phillips
- 1 pieza de varilla magnética
- 1 pieza de estante de plástico multifuncional
- 8 piezas de destornillador de precisión
- 40 piezas de puntas de destornillador

**ESST5802**

5 10



### Set de destornilladores 26 pzs

- Destornillador ranurado de 7 piezas
- Destornillador Phillips de 7 piezas
- Destornillador Torx de 4 piezas
- Destornillador de precisión de 8 piezas
- Material: CR-V

**ESST2601**

1 2



### Set de destornilladores 6 GOLPE

- 1 pieza SL5.5 \* 75 mm
- 1 pieza SL6.5 \* 100 mm
- 1 pieza SL8.0 \* 150 mm
- 1 pieza PH1 \* 75 mm
- 1 piezas PH2 \* 100 mm
- 1 piezas PH3 \* 150 mm

**ESSTGT0601**

5 20





## Destornilladores y Set de puntas

### Set 7 destornilladores precision

- SL2.0 \* 50
- SL2.5 \* 50
- SL3.0 \* 50
- PH00 \* 50
- PH0 \* 50
- T6 \* 50
- T8 \* 50
- Material: CR-V

**ESSTP0702**

60 120



### Set 8 destornilladores precision

- SL2.0X50mm
- SL2.5X50mm
- SL3.0X50mm
- PH0X50mm
- PH00X50mm
- PH000X50mm
- T6x50, T8x50
- Material: CR-V

**ESSTP0802**

**INDUSTRIAL**

5 20



### Set destornillador 30 pzs

- Material: CR-V
- Destornillador de 8 piezas:
  - 1 pieza SL5.5\*5\*75
  - 1 pieza SL6.5\*6\*100
  - 1 pieza SL8.0\*8\*150
  - 1 pieza SL6.5\*6\*38
  - 1 pieza PH1\*5\*75
  - 1 pieza PH2\*6\*100
  - 1 pieza PH3\*8\*150
  - 1 pieza PH2\*6\*38

**EBST03006**

2 4



### Set destornillador flexible 18 pzs

- 1 mango de eje flexible
- 1 adaptador de puntas de 4-6 mm (25 mm)
- 6 piezas de dado hexagonal de 1/4":
  - 5 mm, 6 mm, 8 mm, 9 mm, 10 mm, 11 mm
- 10 puntas de destornillador de 6,35 x 25 mm:
  - SL5, SL6, SL7, PH1, PH2, PH3, T10, T15, T20, T25

**ESSTFL1802**

5 10



### Destornillador 2 en 1

- Juego de destornilladores 2 en 1
- Tamaño del vástago: 5 x 135 mm
- PH1 + SL5
- Material: CR-V
- Con 1 mango intercambiable

**ESDRH0203**

5 10



### Set de destornilladores 6 GOLPE

- Juego de destornilladores 2 en 1
- Tamaño del vástago: 6.35X160MM, PH2 + SL6
- Destornillador 1pcs con percha de plástico
- Material: CR-V
- Con mango intercambiable 1pcs

**ESDRH0202**

12 144

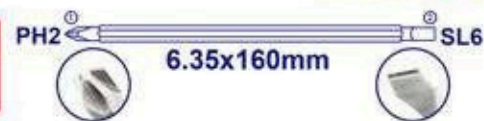



## Destornilladores y Set de puntas

### Destornillador 6 en 1

- Juego de destornilladores 6 en 1
- 2 piezas de bits bidireccionales:
- 6,35 \* 65 mm, PH1 + SL5
- 8,00 \* 75 mm, PH2 + SL6
- Enchufe de 2 piezas: 6 mm, 8 mm
- Material: CR-V

**ESDRH0602**

18 72

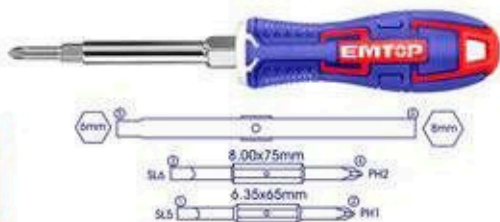

### Set destornillador 9pz

- 3 piezas SL3X65 SL5X65 SL6X65
- 3 piezas PH0X65 PH1X65 PH2X65
- Removedor de tachuelas 1pcs 5X65
- Punzón de rasguño 1pcs 3X65
- Material: CR-V
- con mango intercambiable 1pcs

**ESDRH0902**

12 48



### Destornillador con crিকে 8pzs

- Mango de trinquete de alta calidad 1pcs
- 7 puntas de destornillador de 25 mm
- SL5, SL6, PH1, PH2, PH3, T15, T20

**ESDRH0802**

12 72



### Articulado c/críque 15 en 1

- 1 mango de trinquete Mango
- plegable, trinquete de alta calidad
- 14 puntas de destornillador de 6,35 x 25 mm
- Tamaño: SL4, SL5, SL6, SL7, PH0, PH1, PH2, PH3, PZ0, PZ1, PZ2, PZ3, T15, T20
- Material: CR-V

**ESDRH1502**

12 48



### Articulado con crিকে 13pzs

- Mango de trinquete de 1 pieza
- Mango plegable, trinquete de alta calidad.
- 12 puntas de destornillador de 6.35 \* 25 mm
- Tamaño: SL4, SL5, SL6, SL7, PH0, PH1, PH2, PH3, PZ0, PZ1, PZ2, PZ3

**ESDRH1202**

12 48



### Set Destornillador 43pzs

- 1 soporte con crিকে
- 9 puntas de destornillador de 65 mm PH0 PH1 PH2 PH3 SL3 SL4 SL5 SL6 SL7
- 24 puntas de destornillador de 25 mm PZ0 PZ1 PZ2 PZ3 T10 T15 T20 T25 T27 T30 T40 S1 S2 S3 H3 H4 H5 H62510 TT30 TT40
- 8 piezas Manguito de alimentación 5 mm, 6 mm, 7 mm, 8 mm, 9 mm, 10 mm, 11 mm, 12 mm

**EBST04302**

6 24



## Destornilladores y Set de puntas

### Set destornillador 24pzs

- Juego de destornilladores de llave con mango en T de 24 piezas Incluye:
- 15 piezas de destornillador CR-V de 6,35x25 MM: SL3, SL4, SL5, SL6, PH0, PH1, PH2, PH3, PZ1, PZ2, T15, T20, H4, H5, H6
- 1 pieza 5X100 MM soporte con fuerte magnético
- 1 pieza Llave de trinquete con mango en T
- 1 pieza Adaptador de puntas de 4-6 mm (25 mm)
- 6 piezas Toma de 1/4": 5,6,7,8,9,10

**EBST02402**

6 36

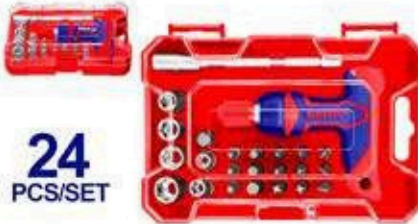

24  
PCS/SET



### Set Destornillador 31pzs

- 21 puntas de destornillador de 6,35 x 25 mm: SL3, SL4, SL5, SL6, PH0, PH1, PH2, PH3, PZ1, PZ2, T15, T20, H4, H5, H6, SL6, PH2, PZ0, T10, T25, H3
- 1 portapuntas de 5 x 100 mm con imán fuerte
- 1 llave de trinquete con mango en T
- 1 adaptador de puntas de 4-6 mm (25 mm)
- 7 dados de 1/4": 5, 6, 7, 8, 9, 10, 11
- CR-V

**EBST03102**

6 36



31  
PCS/SET



### Set Destornillador 32 pzs

- 1Pcs mango
- 1Pcs Soporte de puntas de 4X60mm
- 30PCS Puntas de 4X28mm SL1.5, SL2, SL2.5, SL3, SL3.5, SL4, PH000, PH00, PH0, PH1, T4, T5, T6, T7, T8, T9, T10, T15, T20, H0.9, H1.3, H1.5, H2, H2.5, H3, H4, Y2, U2.6
- Cinco estrellas 0.8
- Cinco estrellas 1.2
- Cinco estrellas 0.8

**EBST03202**

10 120



32  
PCS/SET



### Set Destornillador 37pzs

- 1 mango
- 1 soporte de puntas 4X60mm
- 1 ventosa
- 1 triángulo
- 2 palanca de plástico
- 1 pin de tarjeta
- 30 puntas 4X28mm bits ? SL1.5, SL2, SL2.5, SL3, SL3.5, SL4, PH000, PH00, PH0, PH1, T4, T5, T6, T7, T8, T9, T10, T15, T20, H0.9, H1.3, H1.5, H2, H2.5, H3, H4, Y2, U2.6, Five Star 0.8, Five Star 1.2 Five Star 0.8, Five Star 1.2

**EBST03702**

6 36



37PCS/SET



### Set de puntas 55pzs

- 21 puntas de destornillador de 6,35 x 25 mm: SL4 SL5 SL6 PH1 PH2 PH2 PH2 PH3 PZ1 PZ2 PZ3 T10 T15 T20 T25 T30 T40 H3 H4 H5 H6
- 20 puntas de destornillador de precisión de 4 x 28 SL1.5 SL2 SL2.5 SL3 PH000 PH00 PH0 PH1 T6 T7 T8 T9 T10 T15 T20 H1.5 H2.0 H2.5 H3.0 H4.0
- 1 adaptador de puntas de 4 a 6 mm Conector de 1/4" X 20,5mm: 4mm 5mm 6mm 7mm 8mm 9mm 10mm 11mm 12mm
- 1 soporte para puntas de 4 x 60 mm.
- 1 soporte para puntas de 6,35 x 50 mm.
- 1 mango con crique
- 1 mango fijo

**EBST05502**

12 48



55  
PCS/SET



### Extension magnetica 1/4 x 80

- Vástago hexagonal: 1/4"
- Longitud: 80 mm

**ESBH0806**

200 400



80mm(3-1/8")





## Destornilladores y Set de puntas

### Portapuntas desbloqueo 1/4 x 60

- Longitud: 60 mm
- Con función de liberación rápida
- Construcción de una sola pieza para un par elevado

**ESBH0606**

### Portapuntas limite 1/4 x 60

- Longitud: 60 mm
- Con función de liberación rápida
- Construcción de una sola pieza para un par elevado

**ESBH0602**



### Set portapuntas desbloqueo

- 2pcs/set
- Longitud: 65mm
- Material: Cr-v
- Vástago hexagonal: 1/4"

**ESBT20601**



### Punta magnetica alto impacto

- PH2x150mm
- PH2x150mm
- PH2x150mm

**ESBTMPH263**

**ESBTMPH283**

**ESBTMPH2103**

Con funda de alta visibilidad  
La zona de impacto optimizada más grande reduce las roturas de la punta  
Acero industrial S2  
Superficie negra con imán



### Punta Magnetica Alto Impacto

- T25x100mm
- T25x200mm

**ESBTM5T25100**

**ESBTM5T25200**

Acero industrial S2  
Superficie negra con imán  
Embalado en blíster doble



### Set punta magnetica A.I

- Puntas de destornillador de impacto
- PH2, 25 mm, 2 piezas/juego
- Acero industrial S2
- Superficie negra con imán
- Embalado en blíster doble

**ESBTM5PH225**

**INDUSTRIAL**





## Destornilladores y Set de puntas

### Set 2u PH2 x 50mm

- Puntas de destornillador de impacto
- PH2, 50 mm, 2 piezas/juego
- Acero industrial S2
- Superficie negra con imán

**ESBTM5PH250**

**INDUSTRIAL**



**2PCS/SET**  
PH2 50mm



**IMPACT**

200 400



### Set 2u doble PH2 SL6 x 65mm

- Puntas de destornillador de impacto
- PH2+SL6, 65mm, 2 unids/set
- S2 acero industrial
- Imantadas

**ESBTM7HL665**

**INDUSTRIAL**



**2PCS/SET**  
PH2+SL6 65mm



**IMPACT**

150 300



### Set 2u doble PH2 PH2 x 65mm

- Puntas de destornillador de impacto
- PH2 + PH2, 65mm, 2 unids/set
- S2 acero industrial
- Imantadas

**ESBTM7PH265**

**INDUSTRIAL**



**2PCS/SET**  
PH2+PH2 65mm



**IMPACT**

150 300



### Set 2u SL6 x 25mm

- Puntas de destornillador de impacto
- SL6 \* 1,0mm, 25mm, 2 unids/set
- S2 acero industrial
- Imantado

**ESBTM5SL625**

**INDUSTRIAL**



**2PCS/SET**  
SL6x1.0mm 25mm



**IMPACT**

400 800



### Punta Magnetica Alto Impacto

- 8mm-1/4 hex x 65mm
- 10mm-1/4 hex x 65mm
- 12mm-1/4 hex x 65mm

**EMNS0831**

**EMNS1031**

**EMNS1232**

Material 50BV30  
Con imán fuerte  
Embalado en blíster doble



65mm

**INDUSTRIAL**



### Set 2u SL6 x 50mm

- Puntas de destornillador de impacto
- SL6\*1,0 mm, 50 mm, 2 piezas/juego
- Acero industrial S2
- Superficie negra con imán

**ESBTM5SL650**

**INDUSTRIAL**



**2PCS/SET**  
SL6x1.0mm 50mm



**IMPACT**

200 400





## Destornilladores y Set de puntas

### Set 6 boquillas magneticas 1/4

- Juego de 6 piezas
- Tamaños: 6 mm, 8 mm, 9 mm, 10 mm, 12 mm, 14 mm
- Vástago: Hexagonal de 1/4"
- Longitud: 65 mm
- Material: 50BV30
- Con imán

**EMNS65061**

**INDUSTRIAL**



10 50



### Set 3 adap Alto Impacto hex 1/4

- 1/4", 3/8", 1/2"
- Vástago: 1/4" Hex
- Material: 50BV30
- Longitud I: 65mm (1/4", 3/8")
- Longitud II: 73mm (1/2")

**EBST365A01**

**INDUSTRIAL**



### Punta 10Uni Ph2+SL6.0\*1.0

- Punta de destornillador de impacto
- PH2 + SL6.0 \* 1.0
- 65 mm, 10 piezas / juego
- Con manguito de alta visibilidad
- La zona de impacto optimizada más grande reduce las roturas de la punta
- Acero industrial S2
- Superficie negra con imán

**ESBTMHL133**

**INDUSTRIAL**



25 100



### Set x 10u puntas PH2 x 50mm

- PH2 50 mm,
- 10 piezas/juego
- Con funda de alta visibilidad
- La zona de impacto optimizada más grande reduce las roturas de la punta
- Acero industrial S2
- Superficie negra con imán

**ESBTMPH223**

**INDUSTRIAL**



25 100



### Punta Magnetica Alto Impacto

- PH2-SL6 65mm
- PH2-PH2 65mm

**ESBTHL2133**

**ESBTMPH2233**

- \*Acero industrial S2
- \*Puntas dobles
- \*Magnético niquelado

**65mm**  
10PCS/SET

**INDUSTRIAL**



### Punta 10uni PH2+PH2

- Puntas de destornillador de impacto
- PH2+PH2 65mm
- 10 unids/set
- Con banda de alta visibilidad
- La zona de choque optimizada más grande reduce las roturas de la punta.
- Acero industrial S2
- Superficie negra con imán.

**ESBTMPH233**

**INDUSTRIAL**



25 100





## Destornilladores y Set de puntas

### Juego 45 pzs Alto Impacto

**ESBT04501**

- Juego de puntas de destornillador de impacto de 45 piezas
- Juego de puntas de destornillador de impacto de 8 piezas de 50 mm
- PH1/PH2/PZ1/PZ2/SL4/SL5/T23/T30
- Juego de puntas de destornillador de impacto de 23 piezas de 25 mm
- PH1/PH2/PH3/PZ1/PZ2/PZ3/SL3/SL4/SL5/
- SL6/H3/H4/H5/H6/S1/S2/S3/T10/T15/T20/T25/T30/T

**45PCS/SET**

### Juego 50 pzs Alto Impacto

**EBST365A01**

- Alto Impacto
- 50Pcs/juego
- Juego de 32 piezas de puntas para destornillador de impacto de 25mm:
- PH1/PH2/PH2/PH2/PH3/PZ1/PZ2/PZ2/PZ3/SL4/SL5/SL5.5/SL6/SL6.5/T10/T15/T20/T20/T25/T25/T30/T35/T40/H3/H4/H5/H6/SQ0/SQ1/SQ2/SQ2/SQ3
- Juego de 13 piezas de puntas para destornillador de impacto de 50mm:
- PH1/PH1/PH2/PH2/PH3/SQ0/SQ1/SQ2/SQ2/SQ3/T20/T20/T25
- 1 soporte para puntas de 60mm
- 3 tuercas magnéticas de 48mm: 6, 8, 10mm
- 1 adaptador de dado 3/8" de 65mm

**50PCS/SET**

6 12

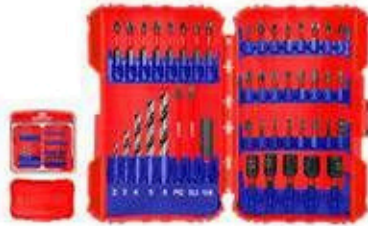

6 12

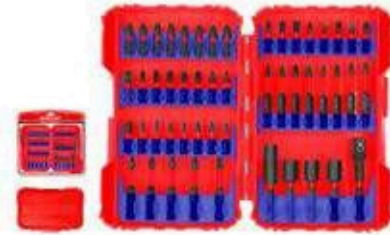

### Set de puntas

- 32 pz Cr-V
- 36 pz Cr-V
- 62 pz Cr-V

**EMSV3K03**

**EMSV3K04**

**EMSV3K05**

**36PCS/SET**



### Set de puntas 30pzs 25mm

**ESDB08301**

- 29 piezas de destornillador de 25 mm
- PZ0-1-2-2-3
- PH0-1-2-2-3-4
- SL3-4-5-6
- T10-15-20-25-27-30-40
- H3-4-5-6
- S1-2-3
- Soporte de puntas 1pcs

10 40



## Storage y Portaherramientas

### Caja organizadora apilable

- TAMAÑO: 340 \* 250 \* 60 mm
- Se pueden apilar juntos
- Material: PP
- Partición de plástico en el interior y puede separar el área

**EPTBV01**



5 10



### Organizador incoloro

- 3 tubos/set
- Material: Plástico PP
- Color: Transparente
- 2 tubos organizadores transparentes-S
- Tamaño: 180x165x50mm
- 1 tubo organizador transparente-L
- Tamaño: 320x180x50mm

**EMTB8342**



### Organizador Modular incoloro

- Tamaño total: 380x155x320mm
- Material: Plástico PP
- 9 tubos de almacenamiento transparentes
- Sistema modular que se expande según tus necesidades de almacenamiento
- Se pueden interconectar múltiples unidades: vertical u horizontalmente

**EMTB8331**

**380x155x320mm**



### Organizador Modular incoloro

- Tamaño total: 380x182x320mm
- Material: Plástico PP
- 4 tubos organizadores transparentes
- 2 tubos organizadores transparentes
- Sistema modular que se expande según tus necesidades de almacenamiento
- Se pueden interconectar múltiples unidades: vertical u horizontalmente

**EMTB8346**

**380x182x320mm**



### Organizador Plastico

- 305x230x65mm
- 370x290x65mm

**EPBX1211**

**EPBX1511**

Se pueden apilar juntos  
Material: polipropileno.  
Divisores removibles



### Organizador Modular

- Tamaño total: 380x170x320mm
- Incluye: 9 tubos de almacenamiento
- Material: Plástico PP
- Sistema modular que se expande según tus necesidades de almacenamiento
- Se pueden interconectar múltiples unidades: vertical u horizontalmente

**EMTB8330**

**380x170mm**



## Storage y Portaherramientas

### Organizador plastico

- 13,5 pulg 345x280x110mm
- 16,5 pulg 430x350x110mm

**EMTB1322**

**EMTB1622**



### Organizador Small incoloro

- Tamaño: 180x165x50mm
- Color: transparente
- Material: plástico PP
- 6 compartimentos para accesorios más pequeños
- Partición extraíble

**EMTB8341**



### Set 3 Organizador incoloro

- 3 piezas/juego
- Material: plástico PP
- Color: transparente
- Incluye:
  - 2 organizadores transparentes S (EMTB8341)
  - Tamaño: 180 x 165 x 50 mm
  - 1 organizador transparente L (EMTB8342)
  - Tamaño: 320 x 180 x 50 mm

**EMTB8343**

**3PCS/SET**



### Set Bins incoloros

- 3 piezas/juego
- Tamaño de cada contenedor: 150 x 105 x 80 mm
- Color: transparente
- Material: plástico PP
- 2 compartimentos para accesorios más pequeños
- Partición extraíble

**EMTB8333**

**3PCS/SET 150x105x80mm**



### Organizador Modular incoloro

- Tamaño total: 380x182x320 mm
- Material: plástico PP
- Organizador transparente de 4 piezas
- Tamaño: 180x165x50 mm
- Organizador transparente de 2 piezas
- Tamaño: 320x180x50 mm
- El sistema modular se expande con sus necesidades de almacenamiento
- Entrelace varias unidades: vertical u horizontalmente

**EMTB8346**

**380x182x320mm**



### Organizador Modular bins storage

- Tamaño total: 380x170x320 mm
- 9 contenedores de almacenamiento (EMTB8336)
- Tamaño de cada contenedor: 165x110x80 mm
- Material: plástico PP
- El sistema modular se expande con sus necesidades de almacenamiento
- Entrelace varias unidades: vertical u horizontalmente

**EMTB8330**

**380x170mm**



## Storage y Portaherramientas

### Balde plástico multiuso

- 15L manija reforzada
- 18L manija reforzada

**EMBU1315**

**EMBU1318**



### Contenedor organizador

- Caja de almacenamiento de plástico de 20"
- Capacidad de volumen: 33 L
- Tamaño: 510 mm (20") \* 390 mm (15.5") \* 242 mm (9.5")
- Material: 100% PP aleatorio
- Color: transparente
- Peso: 1251 g Hebilla de plástico PP
- Tapa con asa

**EMTB2335**

**20" 33L**



### Organizador Modular incoloro

- Tamaño total: 380x182x320mm
- Material: Plástico PP
- 4 tubos organizadores transparentes
- Sistema modular que se expande según tus necesidades de almacenamiento
- Se pueden interconectar múltiples unidades: vertical u horizontalmente

**EMTB8344**

**380mx182x320mm**



### Bins storage encastrable

- Material: plástico PP
- Tamaño: 325 mm x 205 mm x 140 mm
- Las cajas se pueden apilar, anidar y bloquear lateralmente
- Se pueden colgar en la pared o en un panel colgante

**EMTB0303**

**325x205x140mm**



### Set x 6 bins storage encastrable

- Juego de 6 cajas de plástico PP
- Tamaño de cada caja: 165 x 110 x 80 mm
- Material: plástico PP
- Las cajas se pueden apilar, anidar y bloquear lateralmente
- Se pueden colgar en la pared o en un panel colgante

**EMTB8336**

**6PCS/SET 165x110x80mm**



**X6**



### Caja Plástica c/bandeja

- 14" 356x168x160
- 17" 436x220x205
- 20" 508x296x261

**EPBX1401**

**EPBX1701**

**EPBX2001**

Cubierta superior con tres áreas de almacenamiento  
Cierre Plástico



## Storage y Portaherramientas

### Caja Plastica c/bandeja

- 17" 436x220x205
- 20" 508x296x261

**EPBX1211**

**EPBX1511**

Cierre Metalico  
Material: polipropileno



### Set de cajas plasticas

- 14, 17 y 20 pulg CIERRE PLASTICO **EPBXK0301**
- 14, 17 y 20 pulg CIERRE METALICO **EPBXK0302**

Mango de alta resistencia  
Cubierta superior con tres áreas de almacenamiento  
Cubierta superior con función de escala  
Contiene 1 bandeja de plástico

3PCS/SET

14"

17"

20"



### Caja metalica c/2 cajones

- Con cajones de 2 piezas
- Tamaño total: 520 \* 218 \* 243 mm
- Espesor del gabinete: 0,8 mm
- Espesor del cajón: 0,6 mm
- Con 2 cajones 449x196x54mm

**ETBX0202**

**INDUSTRIAL**

Size: 520x218x243mm



2 drawers with 1 tray



### Caja dispenser de mechas

- Diseño unico
- Tamaño: 340 mm \* 320 mm \* 430 mm
- Sin impresión
- Las etiquetas de especificaciones se suministran en el paquete.
- Cuatro pisos
- Ocho huecos por piso
- Con función de calibre de diámetro

**EPBX12688**

Drill bits not included



### Canasta flexible Multifuncion

- Capacidad de volumen: 42L
- Tamaño: 490\*365\*385mm
- Material: LLDPE
- Peso: 855g
- Multifunción, gran capacidad
- Se puede apilar
- Asa en ambos lados para un fácil acceso

**EMFT1142**

42L



### Cesto para residuos

- Tamaño: 267\*210\*300 mm
- Material: PP
- Peso: 319 g
- Cuerpo del cubo de basura engrosado, no es fácil de deformar
- Asa lateral para facilitar el movimiento

**EMLJ1330**

267x210x300mm



## Storage y Portaherramientas

### Banqueta Apilable

- Tamaño: 385\*385\*450 mm
- Material: PP
- Peso: 950 g
- Fácil de apilar y almacenar
- Flexible y resistente, no se deforma fácilmente
- Fuerte capacidad de carga y fácil de usar
- Las cuatro esquinas tienen almohadillas de goma antideslizantes

**EMPZ1345**

**385x385x450mm**



### Contenedor organizador

- 25 Lts
- 40 Lts
- 55 Lts
- 80 Lts
- 100 Lts

**EMTB3325**

**EMTB3340**

**EMTB3355**

**EMTB3380**

**EMTB331B**



### Contenedor organizador

- INCOLORO 47 Lts
- INCOLORO 66 Lts
- INCOLORO 87 Lts

**ETBX0202**

**ETBX0202**

**ETBX0202**



### Portaherramientas magnetico

- 200 mm
- 300 mm
- 455 mm

**EMHH3608**

**EMHH3612**

**EMHH3618**



### Set Portaherramientas Magnetico

- Juego de 3 portaherramientas magnéticos
- Longitud: 200 mm (8"), 300 mm (12"), 455 mm (18")
- Tipo de almacenamiento: llaves, destornilladores, alicates y otros
- Embalado en tarjeta deslizable

**EMHH4603**

**3PCS/SET**



### Bolso portaherramienta

- Cerrado 13pul-12k
- Cerrado 16 pul-15k

**ETBG18131**

**ETBG18161**

Marco rígido para una fácil apertura y acceso a los bolsillos externos para una capacidad de almacenamiento adicional





## Storage y Portaherramientas

### Bolso Portaherramientas 16 pulg Bolso Portaherramientas 16 pulg

- Tamaño: 16"
- Carga máxima: 20 kg
- 21 bolsillos para herramientas.
- Percha 1pcs para cinta métrica
- Material: poliéster 600D

**ETBG38163**

- Tamaño: 16"
- 9 bolsillos para herramientas
- Material: poliéster 1680D
- Carga máxima: 15 kg
- Tamaño (L \* W \* H): 41 \* 23 \* 34,5 cm
- Mango de forma acolchada suave para mayor comodidad
- Mango de acero resistente y correa para el hombro para facilitar su transporte

**ETBG38164**

**INDUSTRIAL**



### Bolso Portaherramientas 16 pulg Bolso Portaherramientas 16 pulg

- Tamaño: 16"
- Carga máxima: 20 kg
- Marco rígido para facilitar la apertura y el acceso.
- Base de plástico reforzado para mayor durabilidad.
- Bolsillos internos para capacidad de almacenamiento adicional.

**ETBG28162**

**INDUSTRIAL**

- Tamaño: 16"
- Carga máxima: 20 kg
- Tamaño (L \* W \* H): 41 \* 23,5 \* 26 cm
- Material: poliéster 1680D
- Marco rígido para fácil apertura y acceso
- Base de plástico reforzado para mayor durabilidad
- Bolsillos internos para capacidad de almacenamiento adicional
- Correa de hombro ajustable incluida

**EMHH3608**

**INDUSTRIAL**



### Bolso Portaherramientas 24 pulg Bolso portaherramienta 24 pulg

- Tamaño: 24"
- Carga máxima: 25 kg
- Marco rígido para facilitar la apertura y el acceso.
- Base de plástico reforzado para mayor durabilidad.
- Bolsillos internos para capacidad de almacenamiento adicional.
- Correa de hombro ajustable incluida

**ETBG28242**

- Tamaño: 24"
- Carga máxima: 25 kg
- Tamaño (L \* W \* H): 60 \* 23 \* 35 cm
- Material: poliéster 1680D
- Marco rígido para fácil apertura y acceso
- Base de plástico reforzado para mayor durabilidad
- Bolsillos internos para capacidad de almacenamiento adicional
- Correa de hombro ajustable incluida

**ETBG18131**

**INDUSTRIAL**



## Storage y Portaherramientas

### Cartuchera 5 bolsillos

- Tamaño: L240xW130mm
- Con 5 bolsillos
- Carga máxima: 5 kg
- Material: poliéster 1680D
- Varios bolsillos para herramientas
- Embalado en tarjeta de papel

**ETBG48014**



40 80

### Cartuchera 7 bolsillos

- Tamaño: L32xW28cm
- 7 bolsillos
- 1 percha para martillo
- Carga máxima: 10 kg
- Material: poliéster 1680D
- Varios bolsillos para herramientas
- Embalado en tarjeta de papel

**ETBG48044**



20 40

### Cartuchera Potaherramientas

- Tamaño: 2 piezas L26 \* W23cm, 1 piezas L15 \* W13cm
- Con cinturón ajustable (92-127cm)
- Bolsillos 14pcs
- Soportes de martillo 2pcs
- Carga máxima: 10 kg
- Material: poliéster 1680D

**ETBG48024**



10 20



### Cartuchera porta atornillador

- Tamaño: L290 x W190mm
- Con 1 cinturón
- Material: poliéster 1680D
- Carga máxima: 8 kg
- 1 bolsillo grande para taladro inalámbrico
- 7 bolsillos frontales para brocas y tornillos

**ETBG48034**



20 40



### Mochila Portaherramientas

- Tamaño: L34cm \* W17cm \* H45cm
- Con bolsa de asa 1pcs en el interior
- Carga máxima: 20 kg
- Material: poliéster oxford 1680D
- Marco rígido para facilitar la apertura y el acceso Interno
- Bolsillos externos para capacidad de almacenamiento adicional

**ETBG58185**

**INDUSTRIAL**



8 8



size:450x340x170mm

### Chaleco portaherramientas

- Tamaño: 47x66x3cm
- Tirantes ajustables y tamaño de cintura.
- Material de malla de aire
- Con 1 Uds cinturón
- Carga máxima: 3 kg

**ETVT1701**

**INDUSTRIAL**



10 20





## Candado y Seguridad

### Candado Hierro Cilindro Bronce

- 38mm 146g
- 50mm 289g
- 63mm 508g
- 75mm 714g

**EPDKR4001**

**EPDKR5001**

**EPDKR6001**

**EPDKR7001**

3 Llaves  
Cuerpo Revestido  
Con funda de goma impermeable



### Candado Hierro Cil.Bce Largo

- 32mm largo
- 38mm largo
- 50mm largo
- 63mm largo

**EPDKR3001L**

**EPDKR4001L**

**EPDKR5001L**

**EPDKR6001L**

3 Llaves  
Cuerpo Revestido  
Con funda de goma impermeable



### Set 2 Candado hierro

- Funda para candado de hierro
- Tamaño: 38mm, 2 unids/set
- Peso: 146 g.
- Material del cuerpo de la cerradura: Hierro
- Cilindro de cerradura de latón
- Con 4 llaves
- Con funda de goma impermeable

**EPDKR2382**

6 36



### Set 2 Candado hierro Cil.Bce

- 40 mm
- 50 mm
- 60 mm
- 70 mm

**EPDKS4004**

**EPDKS5004**

**EPDKS6004**

**EPDKS7004**

Cilindro de cerradura de latón  
Diseño de cilindro de cerradura especial  
Con 4 llaves



### Candado laminado Cil.Bce

- 40 mm
- 50 mm

**EPDKL4006**

**EPDKL5006**

Cuerpo de acero laminado  
niquelado  
Cilindro de latón macizo con  
pernos.  
Carcasa de ABS para protección  
contra impactos.  
Con 3 llaves



### Cartuchera 7 bolsillos

- 40 mm
- 50 mm

**EPDKL4402**

**EPDKL4502**

Cuerpo de acero laminado niquelado  
Cilindro de latón macizo con pernos.  
Carcasa de ABS para protección contra impactos.  
Con 3 llaves





## Candado y Seguridad

### Candado Weatherproof

- 50mm
- 65mm

**EPDKP5005**

**EPDKP6505**

Recubierto de nailon, resistente a la intemperie.  
Cuerpo de metalico  
Cilindro de cerradura de latón  
Cubierta inferior para evitar suciedad y residuos.  
Con 3 llaves



### Candado pesado Horizontal

- 60mm 234g
- 70mm 411grs
- 80mm 568grs
- 90mm 609grs

**EPDKH6001**

**EPDKH7001**

**EPDKH8001**

**EPDKH9001**

Material: Latón  
Cilindro de latón macizo con pasadores.  
Con 3 llaves



### Candado Bronce pesado

- 20mm Arco Largo
- 30mm Arco Largo
- 40mm Arco Largo
- 50mm Arco Largo
- 60mm Arco Largo
- 70mm Arco Largo

**EPDKB2021L**

**EPDKB3021L**

**EPDKB4021L**

**EPDKB5021L**

**EPDKB6021L**

**EPDKB7021L**

Material del cuerpo de la cerradura: latón  
Cilindro de latón macizo con pasadores.  
Llaves y piezas de latón para una vida útil más larga  
Con 3 llaves

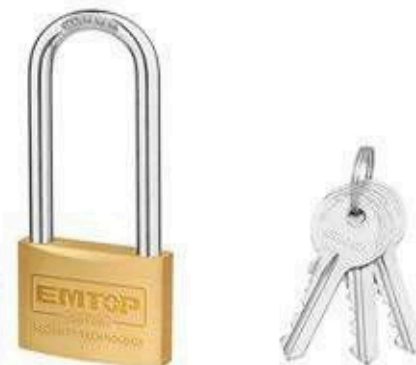

### Set 2 Candado Bronce

- 20 mm
- 40 mm

**EPDKB2202**

**EPDKB2402**

Material del cuerpo de la cerradura: latón  
Cilindro de latón macizo con pasadores.  
Llaves y piezas de latón para una vida útil más larga  
Con 4 llaves



### Set 4 Candado Bronce

- Tamaño: 40mm, 4 unids/set
- Peso de bloqueo único: 142 g.
- Material del cuerpo de la cerradura: latón
- Cilindro de latón macizo con pasadores.
- Llaves y piezas de latón para una vida útil más larga
- Con 4 llaves

**EPDKB4402**

6 24



**40mm**  
HEAVY DUTY  
4PCS/SET

X4

## Candado y Seguridad

### Candado Bronce 3 comb

- 20 mm
- 30 mm
- 40 mm

**EPDKC2033**

**EPDKC3033**

**EPDKC4043**

Material del cuerpo de la cerradura: latón  
 Núcleo de la cerradura: cilindro de latón macizo.  
 Con 3 ruedas de código



### Candado Bronce pesado

- 20mm 37g
- 30mm 84g
- 40mm 142g
- 50mm 270g
- 60mm 385g
- 70mm 542grs

**EPDKB2021**

**EPDKB3021**

**EPDKB4021**

**EPDKB5021**

**EPDKB6021**

**EPDKB7021**

Material del cuerpo de la cerradura: latón  
 Cilindro de latón macizo con pasadores.  
 Llaves y piezas de latón para una vida útil más larga  
 Con 3 llaves



### Caja de seguridad elec 19L

- Dimensiones externas: 10" x 14 x 10"
- Volumen: 19 L
- Grosor (panel de la puerta/cuerpo de la caja): 4/2 mm
- Se puede registrar un código de 3 a 8 dígitos libremente.
- Peso neto: 9,3 kg
- Montaje: se puede fijar a la pared o al suelo

**EESF2503**



### Caja de seguridad elec 27L

- Dimensiones externas: 20 x 43 x 35 cm.
- Volumen: 27 L.
- Grosor (panel de la puerta/cuerpo de la caja): 4/2 mm.
- Se pueden registrar códigos de 3 a 8 dígitos libremente.
- Peso neto: 10,7 kg.
- Montaje: se puede fijar a la pared o al suelo.

**EESF3503**



### Caja de seguridad elec 52L

- Dimensiones externas: 20" x 14" x 13"
- Volumen: 52 L.
- Grosor (panel de la puerta/cuerpo de la caja): 4/2 mm
- Se puede registrar un código de 3 a 8 dígitos libremente
- Peso neto: 17 kg
- Montaje: se puede fijar a la pared o al suelo

**EESF5003**



## Candado y Seguridad

### Eslinga para bicicleta

- Tamaño: 10X1000mm
- Cable recubierto de PVC
- Cable de alambre de alta calidad
- Portacandados para cuadro de bicicleta
- Se puede enrollar para un fácil almacenamiento
- Con 2 llaves

**EBK101002**

**Ø10xL1000mm**



### Eslinga para bicicleta

- Tamaño: 10X1200mm
- Cable recubierto de PVC
- Cable de alambre de alta calidad
- Portacandados para cuadro de bicicleta
- Con 4 ruedas de código
- Se puede enrollar para un fácil almacenamiento

**EBK101203**

**Ø10xL1200mm**



### Eslinga para bicicleta

- Tamaño: 12X1000mm
- Cable recubierto de PVC
- Cable de alambre de alta calidad
- Portacandados para cuadro de bicicleta
- Se puede enrollar para un fácil almacenamiento
- Con 2 llaves.

**EBK121002**

**Ø12xL1000mm**



### Eslinga para bicicleta

- Tamaño: 15X1200mm
- Cable recubierto de PVC
- Cable de alambre de alta calidad
- Se puede enrollar para un fácil almacenamiento
- Con 2 llaves

**EBK151201**

**Ø15xL1200mm**



### Eslinga para bicicleta

- Dimensiones externas: 20 x 43 x 35 cm.
- Volumen: 27 L.
- Grosor (panel de la puerta/cuerpo de la caja): 4/2 mm.
- Se pueden registrar códigos de 3 a 8 dígitos libremente.
- Peso neto: 10,7 kg.
- Montaje: se puede fijar a la pared o al suelo.

**EBK201201**

**Ø20xL1200mm**





## Juego Escuadras Magneticas

- 4 Pzs
- 6 Pzs
- 7 Pzs

**EMWH4002**

**EMWH6002**

**EMWH7002**



## Escuadra magnetica

- 3pulg 304gr
- 4pulg 591gr
- 5pulg 1041gr

**EMWH25032**

**EMWH50042**

**EMWH75052**



## Juego de Punzon Cilindrico

- 6 pz 1,5-8mm 152mm
- Punzones y cincel 5 unid
- Punzones y cincel 12 unid

**EMCC8306**

**EMCC8395**

**EMCC8312**

Tratamiento térmico uniforme  
Empacado en caja de plástico  
Material: Acero 40Cr



## Juego de sacabocados

- Perforadora de cuero de 9 piezas:
- Tamaño: 2,5, 3, 4, 5, 6, 7, 8, 9 y 10 mm
- Cuerpos moleteados forjados y tratados térmicamente para un agarre seguro Ideal para hacer agujeros limpios en juntas, cuero, plástico, caucho,

**EMCC7509**

**9PCS/SET** Size:2,5,3,4,5,6,7,8,9,10mm



## Iman telescopico

- Potencia magnética: 2 libras
- Telescopio de 125 mm a 635 mm
- Material: acero inoxidable

**EMME1602**

**2LBS**

Stainless Steel



Telescopic Handle  
125-635mm



## Recolector magnetico flexible

- Tamaño: 600 mm
- Potencia magnética: 4 libras
- Eje flexible
- Mango de plástico

**EMME4E60**

**600mm**



## Pinza Portaelectrodo

- 800A
- 500A
- 300A

**EEHR8001**

**EEHR5001**

**EEHR3001**

Mango cómodo  
Adecuado para máquina de soldar MMA  
Mordaza Cobre



## Pinza para masa

- 300A
- 500A

**EMEH9A03**

**EMEH9A05**

Mordazas de cobre  
Mango de acero cromado

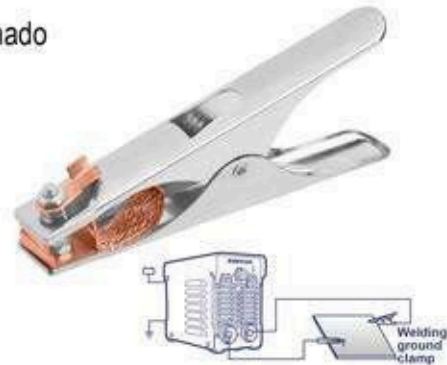

## Juego de extractor de tornillos

- Material: Cr-V
- Tamaño: 3 ~ 6 mm, 6 ~ 8 mm, 8 ~ 11 mm, 11 ~ 14 mm, 14 ~ 18 mm
- Dureza: 48 ~ 52HRC
- Rosca gruesa

**ESES1008**

**INDUSTRIAL**



24 24



## Martillo piqueta cincelador

- Peso: 300 g
- Martillo forjado
- Tratamiento térmico
- Acero al carbono n.º 45
- Mango de fibra de vidrio de diseño exclusivo

**EMHM1333**

6 36



## Juego de extractor de tornillos

- Material: Cr-V
- Tamaño: 3-6 mm, 6-8 mm, 8-11 mm, 11-14 mm, 14-18 mm, 18-25 mm
- Dureza: 48-52HRC
- Rosca gruesa

**ESES2006**

**INDUSTRIAL**



10 10



## Pistola de pintar 1000cc

- Boquilla estándar: 1,5 mm
- Ancho del patrón: 140-180 mm
- Capacidad de pintura: 1000cc
- Adecuado para capa base
- Boquilla opcional: 1,2-1,8 mm
- Presión de funcionamiento: 3-4 bar

**EASG10001**

10 10



## Pistola de pintar

- Boquilla estándar: 1,5 mm
- Ancho del patrón: 180-250 mm
- Capacidad de pintura: 400 cc
- Adecuado para capa base
- Boquilla opcional: 1,2-1,8 mm
- Presión de funcionamiento: 3-4 bar

**EASG04001**

10 10



**400cc**

- Finishing Coat
- Base Coat



## Pistola de pintar Nvo Modelo

- Boquilla estándar: 1,5 mm
- Ancho del patrón: 180-250 mm
- Capacidad de pintura: 400 cc
- Adecuado para capa base
- Boquilla opcional: 1,5-2,0 mm
- Presión de funcionamiento: 3-4 bar

**EASG04012**

10 10



**400cc**

- Finishing Coat
- Base Coat



## Pistola de pintar

- Boquilla estándar: 1,4 mm
- Ancho del patrón: 180-250 mm
- Capacidad de pintura: 600 cc
- Adecuado para capa de acabado
- Boquilla opcional: 1,3-2,5 mm
- Presión de funcionamiento: 2-3,5 bar

**EASG06001**

**INDUSTRIAL**

10 10



**600cc**

**HVLP**

- Finishing Coat
- Base Coat



## Engrasador

- Forma de carga: Cartucho de 14Oz / 400CC Bulk
- Presión de trabajo: 4500psi
- Presión de estallido: 10000psi
- Material: tubo de acero de 1,2 mm + fundición de aluminio
- Accesorio estándar:
- Manguera de nailon flexible de alta presión de 1 pieza de 12 "

**EGGN4001**

**INDUSTRIAL**

10 10



**400cc**



## Plato magnetico Inox

- Tamaño: 136\*235 mm
- Material: acero inoxidable
- Base magnética cubierta de goma
- Ideal para almacenar tuercas, pernos y tornillos

**EMMC3002**

**136x235mm**



10 10



## Llave saca filtro

- Tamaño: 9"
- Diámetro de sujeción: 30 mm-120 mm
- Longitud de la correa: 500 mm
- Mango forjado
- Correas de goma y nailon
- Tratamiento térmico
- Cromado

**EMAW3309**

**9"**

Clamping diameter:  
Ø30mm-120mm

6 60



## Llave saca filtro

- Tamaño: 9"
- Diámetro de sujeción: 60-150 mm
- Longitud de la cadena: 520 mm
- Mango forjado
- Tratamiento térmico
- Cromado

**EMAW1309**

9"

Clamping diameter:  
Ø60mm-150mm



6 48



## Llave 3 patas saca filtro

- Llave de filtro de aceite de 3 mordazas
- Diámetro de desmontaje: 63-102 mm
- Longitud del pie de tres garras: 40 mm
- Peso: 350 g
- Material: acero
- Se puede utilizar con trinquete o llaves de accionamiento cuadrado de 1/2" o 3/8"
- Diseño de 2 vías, operación en sentido horario o antihorario

**EMUL1401**

63-102mm

6 6



## Barreta gomero plana

- 400x25x9mm
- 500x25x9mm
- 600x30x11mm

**EMQB2316**

**EMQB2320**

**EMQB2324**

Material: acero al carbono  
forjado y tratamiento térmico  
Superficie: cromado

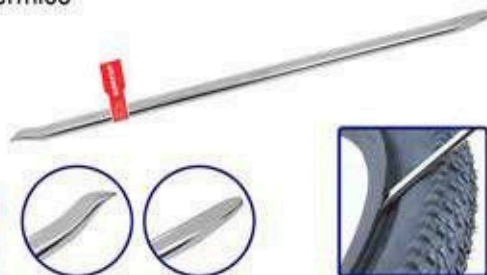

## Aceitera 500mm

- Capacidad: 500 ml
- Material: ST14
- Grosor: 0,4 mm
- Cuerpo totalmente de acero
- Durable y resistente al óxido
- Base ancha para mayor estabilidad
- El cuerpo sin costuras no gotea en la parte inferior

**EMYH1350**

10 80



## Bomba trasvase rotativa

- Bomba de aceite manual
- Caudal de bombeo 25L/min
- Longitud: 127cm
- Diámetro de la bomba: 125mm
- Material: acero al carbono
- Revestimiento de zinc

**EMHY2525**

25L/min

10 10



## Bomba de trasvase a palanca

- Bomba de aceite manual
- Caudal de bombeo 15L/min
- Longitud: 127cm
- Material: acero al carbono + cabezal de bomba de aluminio
- Cromado

**EMHY2515**

15L/min

10 10



## CrIQUE botella

- 2Tn 180-333mm
- 4Tn 190-370mm
- 6Tn 210-410mm
- 10Tn 230-460mm
- 12Tn 235-470mm
- 20Tn 240-460mm
- 30Tn 260-430mm
- 50Tn 280-470mm

**EHJK1021**

**EHJK1041**

**EHJK1061**

**EHJK1301**

**EHJK11201**

**EHJK12001**

**EHJK1101**

**EHJK1501**

## CrIQUE carrito 2Tn

- 2 toneladas
- Min. altura: 140 mm
- Max. altura: 340 mm
- Viaje: 200 mm
- Peso neto: 8,5 kg

**EHJK2021**

**INDUSTRIAL**

**2Ton**



## CrIQUE carrito chato 2,5tn

- Mango giratorio de 360° de 2,5 toneladas
- Altura mínima: 89 mm Altura máxima: 360 mm
- Recorrido: 270 mm
- Peso neto: 14,2 kg

**EHJK22501**

**INDUSTRIAL**

**2.5Ton**



**INDUSTRIAL**



## Gato crIQUE off road 3Tn

- Capacidad: 3 toneladas
- Altura mínima: 125 mm
- Altura máxima: 1330 mm
- Tamaño de la base: 177,8 x 117,4 mm
- Peso neto: 14,5 kg

**EMHJ8A60**

**3Ton**

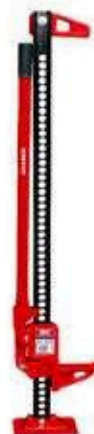

## Nivelador de motor 300kg

- Capacidad: 0,3 toneladas
- Longitud de la viga transversal: 980 mm
- Peso neto: 16 kg

**EMEU1A03**

**0.3Ton**





## Cable carga bateria

- 200A cable 8mm x 2,5 mt

**EBCE0201**

- 600A cable 10mm x 3 mt

**EBCE0601**

Material del cable:  
aluminio recubierto de  
cobre



## Tiracable manual doble crema

- 2Tn cable 4,8mm x 2,8mt

**EMJU1020**

- 3Tn cable 5,5mm x 3mt

**EMJU1040**

Engranaje de acero de doble  
cremallera

Se utiliza para tirar o apretar  
Mango antideslizante



## Aparejo de cadena a palanca

- 0,75Tn a 1,5mt

**ECBK2075**

- 1,5Tn a 1,5mt

**ECBK2015**

- 3Tn a 1,5mt

**ECBK2030**



## Malacate manual

- Capacidad de tracción: 1000 lbs/460kgs
- Diámetro del cable: 4,8 mm
- Longitud del cable: 8 m
- Relación de transmisión: 4,1:1
- Gancho forjado de acero de carbono medio
- Mango de nailon antideslizante
- Tratamiento de la superficie: galvanizado

**EMJW1101**



**1000LB**



## Aparejo a cadena

- 1Tn x 3M 9,5K

**ECBK110**

- 2Tn x 3M 13,2K

**ECBK120**

- 3Tn x 3M 21,5K

**ECBK130**

- 5Tn x 3M 35K

**ECBK150**



## Aceitera 250mm

- Capacidad: 250 ml;
- Material: ST14;
- Grosor: 0,4 mm;
- Cuerpo totalmente de acero
- Duradero y resistente al óxido
- Base ancha para mayor estabilidad,  
el cuerpo sin costuras no gotea en la parte inferior

**EMYH1325**



## Banqueta de mecanico

- Soporta hasta 250 lb/110 kg
- Equipado con 4 ruedas giratorias de 360 grados
- Peso neto: 4,2 kg

**EMNC1501**

**250IBS/110KGS**



## Banqueta de mecanico

- Soporta hasta 250 lb/110 kg
- Rango de elevación: 120 mm
- Elevación neumática
- Asiento de piel sintética
- Peso neto: 5,3 kg

**EMNC1521**

**120mm**



## Banqueta de mecanico

- Carga máxima: 130 kg
- Ruedas de 4"
- 2 ruedas con freno
- 2 bandejas con portavasos a cada lado
- 1 bandeja de almacenamiento en el medio

**EMNC1531**

**Max Load: 130kgs**



## CrIQUE carrito

- 3Tn 140-500mm 37K
- 3Tn 80-508mm 19,5K

**EHJK20301**

**EHJK20302**



## CrIQUE tijera

- 1,5 toneladas
- Altura mínima: 100 mm
- Altura máxima: 370 mm
- Longitud total: 415 mm
- Carrera con carga nominal: 135 mm
- Peso: 2,3 kg

**EMHJ4515**

**1.5Ton**



## Dobladora de caños

- 15 toneladas
- Con 8 pares de moldes
- Tamaño del molde: 1/2"; 3/4"; 1"; 1-1/4"; 1-1/2"; 2"; 2-1/2"; 3"
- Peso neto: 58 kg

**EMHN1515**

**15Ton**



### Elevador de motos

- Capacidad: 680 kg
- Altura mínima: 140 mm
- Altura máxima: 430 mm
- Peso neto: 35,7 kg

**EMHC5A04**

**680KG**



### Juego de rampa para auto

- 2 piezas/par
- Capacidad: 2 toneladas/PAR
- Ancho máximo del neumático: 210 mm
- Peso neto: 5,6 kg

**EMVE1Q02**

**2Ton/PAIR**  
2Pcs/Pair



Max. Tyre Width  
**210mm**

### Juego de caballetes 3Tn

- 2 piezas/par
- 3 toneladas
- Altura mínima: 276 mm
- Altura máxima: 420 mm
- Peso neto: 6,7 kg
- Sillin grande, más estable

**EHJS20301**

**3Ton**

**2PCS/PAIR**



### Guinche pluma desarmable

- 1tn max 1950mm
- 2tn max 2040mm

**EMXC1A01**

**EMXC1A02**



### Aparejo de cadena a palanca

- Peso de elevación nominal: 6 toneladas
- Altura de elevación: 1,5 m
- Hebras de cadena de carga: 2
- Distancia mínima entre dos ganchos: 600 mm
- Fuerza de tracción a plena carga: 340 N
- Peso neto: 26 kg

**ECBK2060**

**6Tonx1.5m**



### Gato de tornillo

- 5Tn 240-340mm 4,2kg
- 10Tn 295-450mm

**EMJZ2505**

**EMJZ2510**



## Bomba de succion

- Capacidad: 500 cc
- Rango de presión: 2900-4000
- psi Cabezal de aluminio
- Mano de aluminio
- Material: Tubo de acero de 1,2 mm
- con 1 manguera de plástico

**EMGG3550**

500cc



2900-4000psi



## Recolector recuperador

- Capacidad: 18 galones/70 L
- Presión de trabajo: 8-10 bar
- Capacidad del recipiente: 10 L
- Peso neto: 16 kg

**EMKD2A07**

18Gallon/70L



## Recolector de aceite

- Capacidad: 18 galones/70 L
- Capacidad del recipiente: 10 L
- Peso neto: 16 kg

**EMKD1A07**

18Gallon/70L  
Basin Capacity

10L





## Pintureria

### Espatula

- 60mm
- 80mm
- 100mm
- 120mm
- 150mm

Acero inoxidable  
Tratamiento térmico  
Pulido fino  
Mango de plástico de doble color



**EPTL06001**

**EPTL08001**

**EPTL10001**

**EPTL12501**

**EPTL15001**

### Espatula cabeza de aluminio

- 60mm
- 80mm
- 100mm

Con cabezal de aluminio  
Acero inoxidable  
Tratamiento térmico  
Pulido fino  
Mango de plástico de doble color



**EPTLA06002**

**EPTLA08002**

**EPTLA10002**

### Pincel INDUSTRIAL

- 25 mm (1")
- 50 mm (2")
- 55 mm (3")
- 100mm (4")

Para pintura a base de aceite  
Cerdas de alta calidad  
Mango de plástico de diseño único



**EPBH01601**

**EPBH02601**

**EPBH03601**

**EPBH04601**

### Set de 3 espátulas plastica

- Tamaño: 50 mm (2"); 75 mm (3"); 100 mm (4")
- Material: PP
- Embalado en tarjeta de papel

**EMPT3133**

3PCS/SET

50mm(2") 75mm(3") 100mm(4")

12 72



### Mezclador hex

- Longitud: 400 mm
- Diámetro: 60 mm
- Grosor: 8 mm
- Orificio para colgar de goma hexagonal
- Embalado por etiqueta

**EMXE2306**

400x60mm

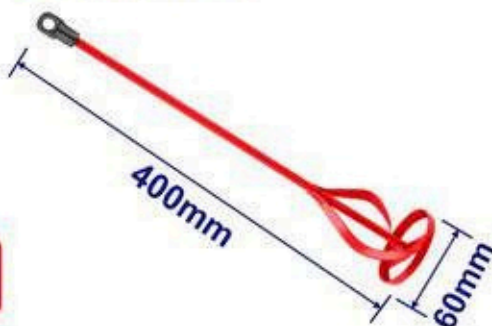

### Set de 5 pinceles 1" a 3"

- Juego de pinceles de pintura de 5 piezas
- Para pintura a base de aceite
- 1 pieza 1"
- 1 pieza 1,5"
- 1 pieza 2"
- 1 pieza 2,5"
- 1 pieza 3"
- Manija de plástico

**EPBH160501**

12 48





# Pintureria

## Pincel

- 1" ancho 10mm
- 1 1/2" ancho 10mm
- 2" ancho 11mm
- 2 1/2" ancho 11mm
- 3" ancho 12mm
- 4" ancho 12mm

**EPBH01702**

**EPBH15702**

**EPBH02702**

**EPBH25702**

**EPBH03702**

**EPBH04702**

Para pintura a base de aceite  
Mango de plástico de diseño  
único



## Set de mini rodillo

- Material: acrílico + espuma de poliéster
- Tamaño: 100 mm / 4"
- Adecuado para pared interior y superficie lisa.
- Vástago central de 6 mm
- Con mini rodillos acrílicos de 5 piezas de 12 mm
- Con 5 rodillos de espuma de poliéster.

**ECBH121001**

20 40



## Espatula yesera

- 100 mm
- 140 mm
- 180 mm
- 240 mm

**EMPT5310**

**EMPT5314**

**EMPT5318**

**EMPT5324**



## Rodillo largo

- Material: microfibra
- Tamaño: 100 mm / 4"
- Altura de la fibra: 12 mm
- Adecuado para pared interior
- Vástago central de 6 mm
- Con cubierta de rodillo 1pcs
- Combina con mango único

**ECBH061001**

50 100

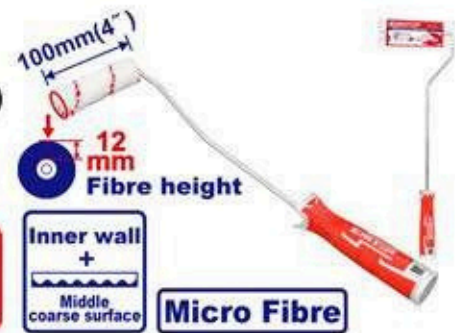

## Repuesto de rodillo mini

- Adecuado para ECBH061001
- Material: microfibra
- Tamaño: 100 mm/4"
- 1 pieza/bolsa
- Altura de la fibra: 12 mm
- Se utiliza para la pared interior

**ECBH061002**

250 500





## Pintureria

### Pinel curvo

- 25mm ancho 44x8,5mm
- 38mm ancho 44x8,5mm
- 50mm ancho 44x8,5mm
- 63mm ancho 51x8,5mm

**EMPE3301**

**EMPE3315**

**EMPE3302**

**EMPE3325**



### Set de pinceles artisticos

- Juego de pinceles para artistas 5 en 1
- 1 pincel de pelo de poni con punta redonda n.º 2
- 1 pincel de pelo de poni con punta redonda n.º 4
- 1 pincel de pelo de poni con punta plana n.º 1/4
- 1 pincel de pelo de poni con punta plana n.º 1/2
- 1 pincel de cerdas negras con punta plana n.º 1/2
- Mango de madera

**EMXA1K05**



**5PCS/SET**



### Set de pinceles artisticos

- Juego de pinceles para artistas 10 en 1
- Material del pincel: nailon
- 1 pincel de punta redonda n.º 1
- 1 pincel de punta redonda n.º 1
- 1 pincel de punta angular n.º 1/4
- 1 pincel de pico sombreador n.º 2
- 1 pincel de punta redonda plana n.º 4
- 1 pincel de punta redonda n.º 6
- 1 pincel de punta redonda n.º 6
- 1 pincel de punta plana n.º 12
- 1 pincel de punta plana n.º 3/4
- 1 pincel de punta redonda n.º 2
- Mango de madera

**EMXA1K10**

**10PCS/SET**





## Pintureria

### Pinel curvo

- 25mm ancho 44x8,5mm
- 38mm ancho 44x8,5mm
- 50mm ancho 44x8,5mm
- 63mm ancho 51x8,5mm

**EMPE3301**

**EMPE3315**

**EMPE3302**

**EMPE3325**



### Set de pinceles artisticos

- Juego de pinceles para artistas 5 en 1
- 1 pincel de pelo de poni con punta redonda n.º 2
- 1 pincel de pelo de poni con punta redonda n.º 4
- 1 pincel de pelo de poni con punta plana n.º 1/4
- 1 pincel de pelo de poni con punta plana n.º 1/2
- 1 pincel de cerdas negras con punta plana n.º 1/2
- Mango de madera

**EMXA1K05**



**5PCS/SET**



### Set de pinceles artisticos

- Juego de pinceles para artistas 10 en 1
- Material del pincel: nailon
- 1 pincel de punta redonda n.º 1
- 1 pincel de punta redonda n.º 1
- 1 pincel de punta angular n.º 1/4
- 1 pincel de pico sombreador n.º 2
- 1 pincel de punta redonda plana n.º 4
- 1 pincel de punta redonda n.º 6
- 1 pincel de punta redonda n.º 6
- 1 pincel de punta plana n.º 12
- 1 pincel de punta plana n.º 3/4
- 1 pincel de punta redonda n.º 2
- Mango de madera

**EMXA1K10**

**10PCS/SET**











## Instrumentos de Medicion y Control

### Nivel Heavy-Duty 600mm

- Longitud: 60 cm
- Peso neto: 790g
- Precisión: 0,5 mm / m
- Superficie inferior y superficie frontal finamente fresadas
- Cuerpo cónico de aluminio fundido de alta resistencia
- Almohadillas y tapas finales de goma que absorben los golpes

**ESLL56001**

**INDUSTRIAL**

30 30 60cm



### Nivel INDUSTRIAL

- Nivel DIGITAL 60cm c/iman
- 40cm 3 gotas doble rectific.c/antigolpe
- 60cm 3 gotas doble rectific.c/antigolpe
- 80cm 3 gotas doble rectific.c/antigolpe
- 100cm 3 gotas doble rectific.c/antigolpe

**ESLL46001**

**ESLL24001**

**ESLL26001**

**ESLL28001**

**ESLL210001**



### Lapiz carpintero

- Bicolor
- Negro

**EMMQ2512**

**EMMQ1512**

12 unidades/juego  
Tamaño: 10 x 7,5 x 176 mm  
Tamaño de la mina del lápiz: 4,0 x 2,0 mm

12PCS/SET



### Chocla tira linea con nivel

- Carrete de tiza
- Longitud: 30 m
- Con 1 botella de tiza
- Con 1 burbuja de alcohol
- Con 1 botella de polvo azul: 4 oz/113 g

**ECLR3001**

Net weight: 113g, 4oz 30m

10 40



### Escuadra 300mm

- Longitud: 300 mm (12")
- Ancho de la hoja: 40 mm
- Espesor de la hoja: 1,5 mm
- Hoja de acero inoxidable
- Con repisa de apoyo única

**ESRR30001**

**INDUSTRIAL**

300mm(12")



### Nivel Industrial

- 400mm Magnetico
- 600mm magnetico
- 800mm magnetico
- 1000mm magnetico

**ESLL34001**

**ESLL36001**

**ESLL38001**

**ESLL310001**



## Instrumentos de Medicion y Control

### Nivel laser de linea autonivelante Nivel laser verde 30mt

- Rango de trabajo: 0 ~ 15 m
- Precisión de nivelación:  $\pm 1,5$  mm a 5 m
- Precisión de línea  $\pm 1,5$  mm a 5 m
- Tiempo de nivelación <4 s
- Ángulo de autonivelación  $\leq 4^\circ$
- Tipo de láser 650nm Clase de láser ? <1 mW
- Con imán y agujero para colgar Sin trípodes combina con trípodes ETPD12001

**ESLE21501**

20 20



- Nivel láser verde
- Alcance de trabajo: 0~30m
- Precisión de nivelación:  $\pm 2$ mm@5m
- Precisión de línea:  $\pm 2$ mm@5m
- Tiempo de nivelación:  $\leq 3$ s
- Ángulo de auto-nivelación:  $\leq 4^\circ$
- Tipo de láser: 520 $\pm$ 5nm
- Clase de láser: II <1mW

**ESLE2M03**

20 20



### Desoldador chupaestaño

- Diámetro de la boquilla: 5.5mm
- Diámetro de la bomba de succión de estaño: 20mm
- Longitud total: 195mm
- Material: aluminio

**EMXX1601**

**Total length 195mm**

20 20



### Pinza amperometrica

- Pantalla: TRUR RMS 4000 conteos
- Corriente AC: 4A/40A/400A
- Voltaje DC/AC: 400mV/4V/40V/600V
- Resistencia: 400 $\Omega$ /4k $\Omega$ /40k $\Omega$ /400k $\Omega$ /4M $\Omega$ /40M $\Omega$
- Capacitancia: 4nF/40nF/400nF/4uF/40uF/400uF/4mF
- Retención de datos

**EDMR762001**

**INDUSTRIAL**

20 20



### Desoldador chupaestaño

- Diámetro de la boquilla: 5,5 mm
- Diámetro de la bomba de succión de estaño: 27 mm
- Longitud total: 340 mm
- Material: plástico ABS

**EMXX3601**

**Total length 340mm**

20 20



## Jardinería y Espacios Verdes

### Serrucho de poda 12"

- Tamaño: 12"/300 mm
- Material: 65Mn
- 7TPI, dientes con tratamiento térmico
- Dientes triples (dientes rectificadas con precisión de 3 bordes)
- Corte rápido

**EHASP3001**



### Serrucho de poda curvo

- Tamaño: 13"/330 mm
- Material: 65Mn
- 7TPI, dientes con tratamiento térmico
- Dientes triples (dientes rectificadas con precisión de 3 bordes)
- Con función de barra de extensión
- Corte rápido

**EHASP3301**



### Serrucho de poda de altura

- Diámetro máximo de corte: 25 mm
- Longitud del tubo telescópico de acero: 2,4 m
- Longitud total de dos partes: 2,8 m
- Hoja de sierra SK5 y dientes triples
- Cuerdas de nailon de 2,7 m con 1,2 mm de diámetro
- Diseño de ruedas dobles
- Cuchilla de tratamiento térmico

**EPSR252804**

**INDUSTRIAL**



### Palita jardinera

- Longitud: 340 mm
- Mango patentado de diseño único
- Ancho: 85 mm
- Grosor: 1,5 mm
- Material: acero al carbono

**EHFTT858**



### Azadita de carpir

- Longitud: 290 mm
- Mango patentado de diseño único
- Ancho de la horquilla: 75 mm
- Varilla principal: 8,0 mm
- Material: acero al carbono

**EHGT979K**



### Tijera de podar

- Hoja de tijera de podar de cuerpo de aluminio
- Manejar tratamiento antideslizante
- Diámetro máximo de corte 12 mm
- Tamaño: 8" (200 mm)

**EPSA038501**

**INDUSTRIAL**



## Jardinería y Espacios Verdes

### Tijera de podar

- Longitud: 30" (760mm)
- Diámetro máximo de corte: 25 mm
- Material: acero al carbono 55 #
- Cuchilla de tratamiento térmico
- Hoja de teflón pintado

**EPSR740103**

**INDUSTRIAL**

**760mm (30")**

**SK5**

6 12



### Tijera De Podar

- Longitud: 22" (557 mm)
- Material: acero al carbono 55 #
- Cuchilla de tratamiento térmico
- Hoja de teflón pintado

**EPSR630102**

**INDUSTRIAL**

**575mm (23")**

Wavy Blade

**SK5**

6 12



### Tijera de podar

- Longitud: 30" (760mm)
- Diámetro máximo de corte: 40 mm
- Material: acero al carbono 55 #
- Cuchilla de tratamiento térmico
- Hoja de teflón pintado

**EPSR760803**

**INDUSTRIAL**

**760mm (30")**

**SK5**

6 12



### Machetes

- 14 pulg cabo remachado
- 16 pulg cabo remachado
- 18 pulg cabo remachado
- 20 pulg cabo remachado

**EMNU0114**

**EMNU0116**

**EMNU0118**

**EMNU0120**



### Hacha

- 600grs cabo corto fibra y grip
- 800grs cabo corto fibra y grip
- 1000grs cabo corto fibra y grip
- 1250grs cabo corto fibra y grip

**EHAMAX0600**

**EHAMAX0800**

**EHAMAX1000**

**EHAMAX1250**



### Hacha de partir

- 1000grs cabo 430mm fibra y grip
- 2000grs cabo 430mm fibra y grip

**EHAMAF0101**

**EHAMAF0102**





## Jardinería y Espacios Verdes

### Pistola de riego

- Igual que el nivel de calidad STANLEY.
- 9-Pattern Plástico Trigger Nozzle+3/4"
- Tool Adaptor
- Superior-Impact resistant ABS Plástico body Con TPR
- TPR Aislado comfortable soft grip
- Nylon Lever

**ESNE10901**

#### 9-Spray Patterns



12 48



### Pistola de riego 3 vias

- Igual que el nivel de calidad STANLEY.
- Boquilla de gatillo de plástico ajustable de 3 vias
- Adaptador de herramienta de 3/4 "
- Cuerpo de plástico ABS resistente a alto impacto con TPR
- Agarre suave y cómodo con aislamiento de TPR
- Palanca de nylon

**ESNE10301**

#### 3-Way Plastic Nozzle

12 48



### Acople De Union Roscada

- Reparador de manguera de plástico 1/2"

**EQCS11211**

20 120



1/2"  
Hose Mender



### Set 3 pzs Acople rapido

- Con 1 conector rápido de manguera de plástico de 1/2 " con parada de agua
- Con 1 conector rápido de manguera de plástico de 1/2 "
- Con 1 ADAPTADOR DE GRIFO DE 3/4 " Y REDUCTOR DE 1/2 " - 3/4 "

**EQCS11231**

12 48



### Acople rapido

- Conector rápido de manguera de plástico de 1/2"
- Material: ABS, PP, POM
- Peso neto: 24 g

**EQCS01122**

20 120



1/2"

### Set 5 pzs riego y acoples

- Con 1 conector rápido de manguera de plástico de 1/2 "" con parada de agua
- Con 1 conector rápido de manguera de plástico de 1/2 ""
- Con 1 adaptador de grifo de 3/4 "" y reductor de 1/2 "" - 3/4 ""
- Con 1 boquilla giratoria a presión de 5 ""

**ESNE11251**

12 48



## Jardinería y Espacios Verdes

### Acople rapido p/riego

- Hembra 3/4
- Macho 3/4

**EQCS02341**

**EQCS02343**



### Set de acoples rapido 3/4

- 1 conector de manguera macho 3/4.
- 1 conector de manguera hembra 3/4 con tope de agua.
- Adaptador de grifo 1pcs 3/4
- Adaptador de grifo macho 1pcs 3/4

**EQCS04341**



### Conexión en Y 3/4 p/riego

- Conector de manguera de plástico de 2 vías de 3/4" con cierre y tuerca giratoria de plástico.
- Se pueden conectar dos mangueras al mismo tiempo.
- Material ABS.

**EQCS92012**



**3/4-11.5NH**  
Latin American

### Par guante moteado reforzado

**GMOT**



### Enrollador automatico de pared

- Retracción lenta y paro automático
- Longitud de la manguera: 15+1.5m
- Tamaño de la manguera: 1/2"
- Material de la manguera: PVC
- Material de la carcasa: Plástico PP
- Presión de trabajo: 150psi

**EMVZ1515**

**15m**



### Enrollador automatico de pared

- Retracción lenta y parada automática
- Longitud de la manguera: 20+2 m
- Tamaño de la manguera: 1/2"
- Material de la manguera: PVC
- Material de la carcasa: plástico PP
- Presión de trabajo: 150 psi

**EMVZ1520**

**20m**





## Jardineria y Espacios Verdes

### Rollo manguera

- Igual que el nivel de calidad STANLEY.
- 20Mx1 / 2"
- Manguera de PVC opaca para trabajos livianos
- Valor de explosión: 300 psi
- Valor de prueba de tracción: 880N

**EPHE122001**

**INDUSTRIAL**



**1/2"**  
**20m**

### Bomba pulverizadora y nebulizadora

- Pulverizador de bomba de 1L
- La segunda abertura puede llenar fácilmente el pulverizador de bomba
- Boquilla ajustable con chorro recto y pulverización de niebla
- Indicador de nivel

**ESPP30102**



**1L**



### Regadera ultra resistente

- 5L ultra resistente
- 9L ultra resistente

**EMKW1850**

**EMKW1890**



### Pulverizador

- 1,5lts 2,5Bar
- 2lts 2,5Bar
- 5lts 2,5Bar

**ESPP201502**

**ESPP20202**

**ESPP30502**



### Mochila para fumigacion

- 16 Lt 4,5 Bar
- 20lt 4,5 Bar

**ESPP41602**

**ESPP42002**

**20L**



### Regador Automatico

- Cabezal de rociador de engranaje automático de plástico
- Adaptador de herramienta de 3/4"
- Punta de plástico de 3 pines
- Con función giratoria de 360°
- Dimensión: 38 \* 17,4 \* 6,4 cm
- Desglose del material: ABS + PP

**ESNE13602**

**INDUSTRIAL**



**3/4" Tool Adaptor**



## Jardineria y Espacios Verdes

### Regador giratorio 3 brazos

- Base de plástico con rociador giratorio de plástico de 3 brazos
- Con adaptador de herramienta de 3/4"
- Desglose de material: ABS y PP
- Dimensión: 16,5 \* 14 \* 8 cm

**ESNE23602**

5 30

#### 3/4" Tool Adaptor

Coverage area:



### Capa Azul

- Talle L
- Talle XL
- Talle XXL

**ERCT01L**

**ERCT01XL**

**ERCT01XXL**

Material: PVC + Poliéster 100% PVC nuevo  
Largo: 120cm  
Espesor: 0,33 mm  
Impermeable, respira libremente  
Dos bolsillos con solapa  
Con tira reflectante en la espalda

100%  
NEW PVC



**INDUSTRIAL**



### Regadera plastica

- Regadera de 1,5l
- Material: Plástico

**EMKW1815**

**1.5L**

5 30



### Traje impermeable premium

- Talle L
- Talle XL
- Talle XXL

**ERST02L**

**ERST02XL**

**ERST02XXL**

revestimiento impermeable de PVC 190 % poliéster  
Cuerda elástica ajustable  
Cinturas y puños sueltos  
Con un bolsillo en el pecho  
Capa de lona en el interior de la cremallera

**INDUSTRIAL**



### Enrollador de manguera

- El máximo se puede enrollar alrededor de una manguera de agua de 1/2" 40 metros
- Mango plegable para un fácil almacenamiento
- Soporte de tubo de aluminio; se puede colgar en la pared
- Se suministra completamente ensamblado
- Mango alargado y agrandado, diseño anti-pellicco

**EHR40122**

Around 1/2" water pipe 40 meters



### Pack 20 rollos cinta elastica

- Cinta para EPTM1251
- 20 rollos/juego
- Longitud: 25 m/rollo
- Ancho: 11 mm
- Ligera, elástica, NO pegajosa
- No daña los tallos de las plantas

**EPTM1251T**

**25M/ROLL**  
20ROLL/SET

5 30



Tape for EPTM1251

## Jardineria y Espacios Verdes

### Tridente jardinero metalico

- Longitud: 320 mm
- Mango patentado de diseño único
- Ancho: 80 mm
- Grosor: 2,5 mm
- Material: acero al carbono

**EHFTF38**

320x80mm



### Rastrillo jardinero metalico

- Longitud: 270 mm
- Mango patentado de diseño único
- Ancho: 82 mm
- Varilla principal: 8,0 mm
- Material: acero al carbono

**EHFTR1008**

270x90mm



### Tijera Ac Inox viñatera

- Tamaño: 210 mm
- Material: acero inoxidable
- Grosor de la hoja: 3,0 mm

**EMSX5608**

210mm(8")



### Maquina atadora de plantas

- Máquina para atar plantas
- Tamaño: 12,5"
- Aplicar para tamaño de cinta: W11mm\*L25~30M
- Aplicar para tamaño de grapa: C7mm\*L4mm\*W0,55mm
- Operación con una mano
- La apertura del círculo de la cinta se puede ajustar
- Con 1 pieza de cinta elástica para amarre de jardín W11mm\*L25m
- Con 200 piezas de grapas C7mm\*L4mm\*W0,55mm

**EPTM1251**

12.5"



### Regador de lluvia regulable

- Boquilla giratoria a presión de 5"
- Patrones de rociado ajustables en 3 direcciones, desde chorro hasta cono
- Cuerpo de ABS de alto impacto

**EMNE1E05**

5"



### Pack 20 rollos cinta elastica

- Cinta para EPTM1251
- 20 rollos/juego
- Longitud: 25 m/rollo
- Ancho: 11 mm
- Ligera, elástica, NO pegajosa
- No daña los tallos de las plantas

**EPTM1251T**

25M/ROLL  
20ROLL/SET



Tape for EPTM1251

## Tubos, Llaves y Juegos de Herramientas

### Movimiento universal 1/2"

- Junta universal de 1/2"
- Material: 50BV30
- Tratamiento térmico, cromado

**EHUJ1121**

**INDUSTRIAL**

20 60



### Llave criquet

- 1/4pul INDUSTRIAL CR-V y Cr-Mo

**ERWH0141**

- 1/2pul INDUSTRIAL CR-V y Cr-Mo

**ERWH0121**

- 3/8pul INDUSTRIAL CR-V y Cr-Mo

**ERWH0381**

**INDUSTRIAL**



### Set de 12 llaves combinadas

- 6-24mm CrV
- 6-32mm CrV

**ECSS11201**

**ECSS11202**

CrV

**12PCS/SET**



**INDUSTRIAL**



### Set 8 pzs llaves combinadas

- Juego de llaves combinadas de 8 piezas
- Tamaño: 6-19 mm
- 6 mm, 8 mm, 10 mm, 12 mm, 14 mm, 15 mm, 17 mm, 19 mm
- Pulido fino

**ECSS10801**

**INDUSTRIAL**

5 10



CrV

**8PCS/SET**



6mm,8mm,10mm,12mm,14mm,15mm,17mm,19mm

### Set 8 pzs llaves combinadas

- Juego de 8 llaves de trinquete flexibles
- Cr-Mo de alta calidad
- Tamaño: 8-19 mm
- 8 mm, 10 mm, 12 mm, 13 mm, 14 mm, 15 mm, 17 mm, 19 mm
- Pulido fino

**ECSS10803**

**INDUSTRIAL**

CrV

**8PCS/SET**



8mm,10mm,12mm,13mm,14mm,15mm,17mm,19mm



### Set 8 pzs llaves fijas

- Juego de llaves de boca doble de 8 piezas
- Tamaño: 6-22 mm
- 6x7mm, 8x9mm, 10x11mm, 12x13mm, 14x15mm, 16x17mm, 18x19mm, 20x22mm
- Pulido fino

**EDES10801**

5 10



CrV

**8PCS/SET**



6x7mm,8x9mm,10x11mm,12x13mm,14x15mm,16x17mm,18x19mm,20x22mm





## Tubos, Llaves y Juegos de Herramientas

### Set de 8 llaves estriadas

- Juego de llaves de anillo compensadas de 8 piezas
- Tamaño: 6-22 mm
- 6x7mm, 8x9mm, 10x11mm, 12x13mm, 14x15mm, 16x17mm, 18x19mm, 20x22mm
- Pulido fino

**EFRS10801**

**INDUSTRIAL**



8PCS/SET

6x7mm, 8x9mm, 10x11mm, 12x13mm, 14x15mm, 16x17mm, 18x19mm, 20x22mm

5 10



### Set 8 pzs llaves con crিকে

- Juego de llaves de 8 piezas
- Cr-Mo de alta calidad
- Tamaño: 8-19 mm
- 8 mm, 10 mm, 12 mm, 13 mm, 14 mm, 15 mm, 17 mm, 19 mm
- CR-V pulido fino

**ECSS10802**

**INDUSTRIAL**



8PCS/SET

8mm, 10mm, 12mm, 13mm, 14mm, 15mm, 17mm, 19mm

5 10



### Juego de tubos 1/2 pulg

- 10 piezas de enchufe: 10, 11, 12, 13, 14, 15, 17, 19, 21, 24mm
- 1 pieza 1/2" 45T mango de trinquete de liberación rápida
- 1 pieza
- 5" barra de extensión
- 50BV30 Acero CrV de alta calidad
- Micro acabado y cromado

**ESKT12122**

**INDUSTRIAL**



12 Pcs  
1/2" Socket Set



5 10



### Set 13 pzs INDUSTRIAL

- Juego de 13 tubos de 1/2"
- 11 vasos: 10, 11, 12, 13, 14, 15, 16, 17, 19, 21, 24 mm
- 1 mango de trinquete de liberación rápida de 1/2" 72T
- 1 barra de extensión de 5"
- 50BV30 Acero Cr-V de alta calidad
- Tratamiento térmico

**ESKT12131**

**INDUSTRIAL**



13 Pcs  
1/2" Socket Set



5 10



### Set de herramientas 51 pzs

- Mini martillo galponero
- 1 Pinza de 7"
- 1 Llave ajustable de 6"
- 1 Bucapolo Voltaje de prueba: 100-500VAC
- 1 Cutter
- 1 Destornillador SL5.5x100
- 1 Destornillador PH1x100
- 1 Destornillador de precisión SL2.0 \* 50 mm
- 1 Destornillador de precisión PH000 \* 50 mm
- 1 Pieza de tijeras de 8"
- 40 Piezas de tornillos (20 piezas \* ST3.5? 20 Piezas \* ST4)

**EHTSV01H51**

**INDUSTRIAL**



STACKABLE BOX

5 10



### Set de 5 herramientas

- 1 pinzas combinadas de 7"
- 1pcs 6" alicates de punta larga
- 1 pinza de corte diagonal de 6"
- Destornillador 1pcs PH1 \* 100
- Destornillador 1pcs SL5.5 \* 100

**EPLS0501**

5 20



## Tubos, Llaves y Juegos de Herramientas

### Juego de tubos 21 pzs

- Juego de 21 vasos de 1/2"
- 1 mango de trinquete Dr. de 1/2" 13 vasos Dr. de 1/2" 10, 11, 12, 13, 14, 15, 16, 17, 18, 19, 22, 24 mm
- 1 vaso de bujía Dr. de 1/2": 16 mm
- 1 junta universal Dr. de 1/2"
- 1 barra de extensión Dr. de 1/2": 10"
- 1 junta de tres vías Dr. de 1/2"
- 1 vasos hexagonales profundos Dr. de 1/2": 13, 17, 19
- Material: Cr-V (50BV30) Cromado

ESKT12211

INDUSTRIAL

4 4



### Juego de tubos 25 pzs

- 1 llave de trinquete Dr de 1/2"
- 45 dientes de 18 piezas de 1/2 "Dr dado: 10-11-12-13-14-15-16-17-18-19-20-21-22-23-24 27-30-32mm
- 1Pcs 1/2 "Dr Universal Joint
- 2Pcs 1/2" Dr Barra de extensión: 125mm y 250mm

ESKT12251

INDUSTRIAL

4 4



25Pcs/set

EMTOP

### Juego de tubos 28 pzs

- Juego de tubo de 28 piezas de 1/2"
- 1 llave de cricue 1/2", 45T
- 18 tubo de 1/2": 10-11-12-13-14-15-16-17-18-19-20-21-22-23-24-27-30-32 mm
- 3 tubo de 1/2" largos Hexagonal: 13-17-19 mm
- 1 junta universal de 1/2"
- 2 barras de extensión de 1/2": 125 mm y 250 mm
- Tubos para bujía: 16 mm y 21 mm
- Barra en T deslizante de 1/2" 250mm
- Material: CR-V (50BV30).

ESKT12281

INDUSTRIAL

4 4



### Set de tubos enc 1/4 50 pzs

- Set de 50 pcs EMTOP 1/4"
- 1 pcs llave de trinquete 1/4", 45T
- 13 pcs tubo 1/4": 4-4.5-5-5.5-6-7-8-9-10-11-12-13-14mm
- 1 pcs junta universal 1/4"
- 2 pcs barra de extensión 1/4": 50mm y 100mm
- 1 pcs mango giratorio 1/4" 150mm
- 1 pcs barra de extensión flexible 1/4" 150mm
- 1 pcs barra T deslizante 1/4" 114mm
- 4 pcs llave Allen: 1.5-2.0-2.5-3.0mm
- 22 pcs tubo para destornillador 1/4"

ESKT14501

INDUSTRIAL

4 4



### Set tubos, cricuet y ext. 1/4 pulg

- 12 pzs 5-14mm

ESKT14122

- 14 pzs 4-14mm

ESKT14141



INDUSTRIAL



### Juego de tubos enc 1/4

- 45 pzs

ESKT14451

- 49 pzs

ESKT14491

INDUSTRIAL





## Tubos, Llaves y Juegos de Herramientas

### Juego de tubos 24 pzs

- 18pcs 1/2 "CRV DR. Vasos:
- 10, 11, 12, 13, 14, 15, 16, 17, 18, 19, 20, 21, 22, 23, 24, 27, 30, 32
- 2pcs 1/2 "DR. Barra de extensión
- 1 barra en T deslizante DR de 1/2 "
- 1pcs 1/2 "DR. Junta universal
- 1 manija DR. Speeder de 1/2 "
- 1 pieza 1/2 "DR. Mango de trinquete rápido

**ESKT12243**

**INDUSTRIAL**



### Juego de herramientas 91 pzs

- 1 llave cricue de 3/8", 45T // 15 tubos de 3/8"
- 2 barras de extensión de 3/8" // 1 junta universal de 3/8"
- 2 tubo de bujía 3/8 // 1 llave cricue de 1/4", 45T
- 13 tubos hexagonales de 1/4" // 2 barras de extensión de 1/4"
- 1 barra deslizante en "T" de 1/4" // 1 junta universal de 1/4"
- 1 mango giratorio de 1/4" // 150 mm // 1 barra de extensión flexible de 1/4" // 150 mm
- 8 llaves combinadas // 1 alicata combinados de 7"
- 1 destornillador SL5.5\*100. // 1 destornillador PH1 \* 100.
- 8 llaves: 1.5-2-2.5-3-4-5-5.5-6mm // 30 puntas de destornillador de 1/4" y 25 mm

**EHTS00911**

**INDUSTRIAL**



**91PCS/SET**



### Juego de tubos 28 pzs

- 1 llave cricue de 1/4 pulgadas, 45 T. // 13 tubos de 1/4 "
- 4 tubos hexagonales largos de 1/4 pulgadas
- 1 junta universal de 1/4 pulgadas.
- 2 barras de extensión de 1/4 pulgadas: 50 mm y 100 mm.
- 1 barra en T deslizante de 1/4 x 114 mm.
- 1 barra de extensión flexible de 1/4 x 150 mm // 1 llave cricue de 1/2"
- 18 tubos de 1/2 pulgadas // 3 tubos hexagonales largos de 1/2 "
- 1 junta universal Dr. de 1/2 pulgadas // 2 barras de extensión Dr. de 1/2"
- 1 barra en T deslizante de 1/2 x 250 mm // 2 tubos para bujías

**ESKT12281**

**INDUSTRIAL**



**51PCS/SET**  
**1/4" & 1/2"**



### Juego de herramientas 142 pzs

- Dado hexagonal de 19 piezas 1/2 "
- Enchufe estrella de 5 piezas 1/2 "
- Mango Flex de 1 1/2 ", 375MM
- Llave de trinquete de 1 1/2 ", 45 dientes
- Barra de extensión de 2 piezas 1/2 "
- 1 junta universal de 1/2 " // Adaptador de tres vías de 1 pieza 1/2 " (F) \* 3/8 " (M)
- 2 piezas 1/2 " 16MM y 21MM casquillo de bujía
- Mango en L de 1 pieza 1/2 " \* 10 "

**EHTS01421**

**INDUSTRIAL**



### Juego de herramientas 105 pzs

- Juego de herramientas de 104 piezas
- Tamaño total: 520 \* 218 \* 243 mm
- Espesor del gabinete: 0,8 mm
- Espesor del cajón: 0,6 mm
- Cajon 1: 506 \* 215 \* 63 mm
- Cajon 2: 449 \* 196 \* 54 mm

**EHTS01051**

**INDUSTRIAL**



### Juego de herramientas 59 pzs

- 12 llaves combinadas // Destornillador de 8 piezas
- 18Pcs 1/2 "Dado hexagonal // 1Pcs 1/2" llave de trinquete
- 2 piezas 1/2 "Barra de extensión
- 2 piezas Toma de bujía 1/2" Dr. 16MM y 21MM
- 1Pcs 1/2 "Dr. Junta universal // 1Pcs 1/2" Dr. Mango flexible, 375MM
- 1Pcs 8 "Alicates combinados
- 1Pcs 6" Alicates de punta larga
- 1Pcs 7 "Alicates de corte diagonal
- 1Pcs 10" Llave ajustable
- 1Pcs 10 "Llave de bloqueo de mordaza curva
- 9Pcs Llave hexagonal

**ESKT14451**

**INDUSTRIAL**





## Tubos, Llaves y Juegos de Herramientas

### Tubo hexagonal Cr-V

- enc 1/2 8mm
- enc 1/2 9mm
- enc 1/2 10mm
- enc 1/2 12mm
- enc 1/2 13mm
- enc 1/2 14mm
- enc 1/2 15mm
- enc 1/2 17mm
- enc 1/2 19mm
- enc 1/2 21mm
- enc 1/2 22mm
- enc 1/2 23mm
- enc 1/2 24mm
- enc 1/2 27mm
- enc 1/2 30mm
- enc 1/2 32mm

**ESCT12081**

**ESCT12091**

**ESCT12101**

**ESCT12121**

**ESCT12131**

**ESCT12141**

**ESCT12151**

**ESCT12171**

**ESCT12191**

**ESCT12211**

**ESCT12221**

**ESCT12231**

**ESCT12241**

**ESCT12271**

**ESCT12301**

**ESCT12321**

### Llave combinada con crique

- Cr-V 8mm
- Cr-V 10mm
- Cr-V 12mm
- Cr-V 13mm
- Cr-V 14mm
- Cr-V 15mm
- Cr-V 17mm
- Cr-V 19mm

**ECSPAR081**

**ECSPAR101**

**ECSPAR121**

**ECSPAR131**

**ECSPAR141**

**ECSPAR151**

**ECSPAR171**

**ECSPAR191**

Cr-V

**INDUSTRIAL**

**SUPER EMTOP**



### Juego de herramientas 132 pzs

- Parte de la caja:
- Tamaño total: 520x215x320mm
- Espesor del gabinete: 0.8mm
- Espesor del cajón: 0.6mm
- Con 1 pieza de área superior de 510x21060mm
- Con 3 piezas de cajón de 449x19654mm

**EHTS01321**

**INDUSTRIAL**

6 PT 1/2 1/4

**132PCS/SET**  
520x215x320mm



1/2" Cr-V

1/2"

**INDUSTRIAL**

**SUPER EMTOP**



**SUPER EMTOP**

## Instrumentos de Medicion y Control

### Kit para compresor 5 pzs

**ULATLS0503**

- Juego de 5 herramientas de aire
- Longitud: 4 m, diámetro: 8 mm
- Pistola de aire: Longitud de la boquilla: 16 mm
- Pistola de pulverización de aire: Presión de funcionamiento: 3-4 bar
- \*Capacidad de pintura: 600 cc
- \*Ancho del patrón: 180-250 mm
- Pistola de lavado de aire
- \*Presión de funcionamiento: 4 bar
- \*Capacidad de lavado: 750cc
- Pistola para inflar neumáticos
- \*Presión máxima: 12 bar

**5PCS/SET**

10 10



### Manguera espiralada PU

**ULAHE1001**

- Material: PU
- Longitud: 10 m
- Solo con conector tipo EE. UU.
- Diámetro interior: 5 mm
- Diámetro exterior: 8 mm

5 25



### Acople rapido 1/4 Macho

**EMQP0950**

- Tipo Europa/EE. UU.
- Tamaño opcional: 1/4"
- 1 pieza de acoplador de rosca macho

### Acople rapido 1/4 Hembra

**EMQP0970**

- Tipo Europa/EE. UU.
- Tamaño opcional: 1/4"
- 1 pieza de acoplador de rosca hembra

120 120 Europe /USA Type



120 120 Europe /USA Type



### Set 2 pzs enchufe 1/4 Macho

**EMQP2951**

- 2 piezas/juego,
- tipo EE. UU.
- Tamaño opcional: 1/4"
- 2 tapones de rosca macho

### Set 2 pzs enchufe 1/4 Hembra

**ESLL34001**

- 2 piezas/juego,
- tipo EE. UU.
- Tamaño opcional: 1/4"
- 2 tapones de rosca hembra

120 120 USA Type



120 120 USA Type

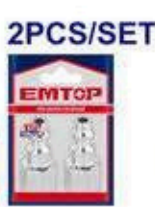

## Herramientas y Accesorios para Neumatica

### Set 5 pzs 1/4

- 5 piezas/juego
- tipo EE. UU.
- Tamaño opcional: 1/4"
- 1 pieza de acoplador de rosca hembra
- 3 piezas de tapones de rosca macho
- 1 pieza de tapón de rosca hembra

**EMQP3671**

### Set 4 pzs 1/4

- 4 piezas/juego
- tipo EE. UU.
- Tamaño opcional: 1/4"
- 1 pieza de acoplador de rosca hembra
- 1 pieza de acoplador de rosca macho
- 1 pieza de tapón de rosca hembra
- 1 pieza de tapón de rosca macho

**EMQP4671**



### Set 7 pzs Pistola Neumatica

- 7 piezas/juego
- Tamaño opcional: 1/4"
- 1 pieza de pistola de aire
- 1 pieza de punta de goma
- 1 pieza de aguja de inflado
- 1 pieza de boquilla cónica
- 1 pieza de adaptador de pistola de soplado
- 1 pieza de boquilla de seguridad
- 1 pieza de extensión de pistola de soplado

**EMQP9410**

General Type 7PCS/SET



### Set 17 pzs pistola neumatica

- 17 piezas/juego.
- Tamaño opcional: 1/4"
- 1 pieza de pistola de aire // 1 pieza de aguja de inflado
- 1 pieza de boquilla cónica // 1 pieza de boquilla de seguridad
- 1 pieza de adaptador de pistola de soplado // 1 pieza de acoplador de rosca hembra
- 1 pieza de adaptador de acoplador // 2 piezas de tapón de rosca hembra
- 2 piezas de junta de rosca doble // 4 piezas de tapón de rosca macho
- Mandril de neumático doble

**EMQP9421**



### Pistola de sopletear con tanque

- Tamaño de la boquilla: 215 mm
- Capacidad de lavado: 0.75 L
- Con conector tipo Europa, conector tipo USA, conector tipo Nitto y conector tipo Italia.
- Presión de funcionamiento: 4 bar

**EASGW10011**



### Pistola para inflar y medidor

- Presión máxima: 12Bar (174PSI)
- Con conector tipo Europa, conector tipo USA,
- conector tipo Nitto y conector tipo Italia.

**EASGT8501**



## Herramientas y Accesorios para Neumatica

### Pistola de soplear pico corto

- Longitud de la boquilla: 16 mm
- Solo con conector tipo USA.

**ULASGB0301**

25 50



### Pistola soplear plastica

- Sin enchufe rápido
- Longitud de la boquilla: 110 mm
- Embalado en tarjeta deslizante

**EMQP4671**

25 50



### Clavadora neumatica

- Capacidad de carga: 100 pcs
- Tamaño de Brad: 15-50 mm
- Ga18, 1.25x1.00mm
- Con conector tipo Europa, conector tipo USA, conector tipo Nitto y conector tipo Italia.
- Presión de operación: 0.5-0.7Mpa (75-100Psi)
- Con clavos de clavo 1000pcs

**ECBN155001**

5 5



GA18



### Clavadora Neumatica comb

- Capacidad de carga: 100 pcs
- Tamaño de Brad: 15-50 mm
- Tamaño de la grapa: 16-40 mm
- Corona de grapas: 5,7 mm
- Presión de operación: 0.4-0.7Mpa (60-100Psi)
- Con clavos 1000pcs
- Con grapas 1000pcs

**EMQP9421**

5 5



GA18



### Clavadora neumatica

- Capacidad de carga: 100 piezas
- Tamaño de la clavija: 10-30 mm
- Con gatillo de seguridad
- Presión de funcionamiento: 0.4-0.7 Mpa (60-100 Psi)

**ECBN103001**

**INDUSTRIAL**

25 50



GA18

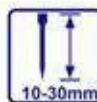

### Clavadora neumatica hormigon

- Capacidad de carga: 70 piezas
- Longitud de los clavos: 18-64 mm
- Diámetro de los clavos:  $\varnothing 2,2$  mm
- Presión de funcionamiento: 5-8 bar (75-116 psi)

**ECBN186411**

1 6



Ø2.2mm



## Herramientas y Accesorios para Neumatica

### Caja clavo para hormigon

- 18x2,2mm para ECBN186411
- 18x2,2mm para ELSTLI3805
- 25x2,2mm para ECBN186425
- 32x2,2mm para ECBN186425
- 38x2,2mm para ECBN186425
- 50x2,2mm para ECBN186425
- 64x2,2mm para ECBN186425

**ENAL01181**

**ENAL012018**

**ENAL01251**

**ENAL01321**

**ENAL01381**

**ENAL01501**

**ENAL01641**



### Caja de clavos

- 25mm p/ECBN155001 y ET-ECBN504001
- 35mm p/ECBN504001 y ECBN155001
- 40mm p/ECBN504001 y ECBN155001
- 50mm p/ECBN155001 y ET-ECBN504001

**ENAL18251**

**ENAL18351**

**ENAL18401**

**ENAL18501**



### Caja de Grapa de corona

- 25mm p/ECBN155001 y ECBN504001
- 35mm p/ECBN504001
- 40mm p/ECBN155001 y ECBN504001

**ENAL18252**

**ENAL18352**

**ENAL18402**



### Lijadora neumatica

- Almohadilla de lijado: 6" (150 mm)
- Entrada de aire (PT): 1/4"
- Velocidad sin carga RPM: 10 500
- Manguera de aire (ID): 3/8"
- Conductor de aire: 3 cfm (84 l/min)
- Presión de aire: 90 PSI, 6,3 bar

**EAPR15001**

**INDUSTRIAL**

**10 10**



### Torno neumatico

- Sin enchufe rápido
- Tapa de amoladora: 6 mm y 3 mm
- Velocidad libre: 22000/min
- Entrada de aire: 1/4"
- Manguera de aire (ID): 3/8"
- Consumo de aire promedio: 4,5 cfm (128,3 l/min)
- Presión de aire de funcionamiento: 6,3 bar (90 PSI)

**EMAT5541**

**1/4" & 1/8"**

**20 20**



### Llave crique neumatica

- Accionamiento cuadrado: 12 mm (1/2")
- Velocidad sin carga: 160 RPM
- Par máximo: 68 N.m (50 Ft-Lb)
- Tamaño del perno de capacidad de escape delantero: 1/2" (13 mm)
- Entrada de aire (NPT): 1/4"
- Manguera de aire (ID): 3/8"

**EATL12001**

**INDUSTRIAL**

**10 10**

**1/2"**



## Herramientas y Accesorios para Neumatica

### Llave de impacto neumatica

- enc. 1/2 c/3 tubos

**EATL126801**

- enc. 3/4

**EATL341601**

Mecanismo de doble martillo  
Con conector universal.



### Llave de impacto 1"

- Impulsión cuadrada: 25 mm (1")
- Velocidad sin carga: 3600 rpm
- Par máximo: 3100 Nm (2300 pies)
- Peso: 18,5KG
- Con conector universal
- Consumo de aire: 1019l / min (36cfm)
- Yunque: 200 mm (8")
- Tamaño del perno de capacidad: 45 mm (1-3/4")
- Entrada de aire: 1/2"
- Manguera de aire: 1/2"

**EATL013101**

**INDUSTRIAL**



### Juego de tubos

- 10pzs LARGOS enc. 1/2 10-24mm
- 10pzs enc. 1/2 10-24mm

**EMSS12102L**

**EMSS12101**

10PCS/SET

**INDUSTRIAL**



### Compresor 12V

- Fuente de alimentación: DC12V
- Corriente nominal: 10A
- Max. Presión: 140PSI (10Bar)
- Max. air Flujo: 35L/min
- Con 1PCS Luz LED
- Con 3M cable con encendedor de cigarrillos
- Con 1Pcs clips de batería

**EAAC3501**

**INDUSTRIAL**

### Compresor 12V

- Compresor de aire de servicio pesado con luz
- Fuente de alimentación: 12V, Corriente nominal: 18A
- Max Presión: 120PSI,
- 5M Manguera de aire Con un adaptador de liberación rápida de latón
- 120 Manómetro PSI de alta calidad
- 3M cable con clips de batería
- Con 3PCS LED
- 2x Diámetro del cilindro: 30mm

**EAAC4501**

**INDUSTRIAL**



### Compresor 12V

- Accionamiento cuadrado: 12 mm (1/2")
- Velocidad sin carga: 160 RPM
- Par máximo: 68 N.m (50 Ft-Lb)
- Tamaño del perno de capacidad de escape delantero: 1/2" (13 mm)
- Entrada de aire (NPT): 1/4"
- Manguera de aire (ID): 3/8"

**EAAC3502**

**INDUSTRIAL**





## Herramientas y Accesorios para Neumatica

### Juego de 14 tubos alto impacto

- Juego de 14 vasos de impacto de 1/2" DR.
- Tamaño: 10, 11, 12, 13, 14, 15, 16, 17, 18, 19, 21, 22, 24, 27
- Material: Cr-Mo
- Tratamiento térmico
- Adecuado para  
ECDLIW2038/ECDLIW2038-3/ECDLIW20221/ECDLIW20221-3/ECIWL20401/ECIWL2040/ECIWL2040E/ECIWL20501/ECIWL2050/ECIWL20851/ECIWL2085

**EMSSD12141**

**INDUSTRIAL**

**14PCS/SET**  
Cold extrusion



Best for Cordless Tools



### Juego de tubos 10 pzs

- 8 dados de impacto de 3/8" DR.:  
8/10/12/13/14/15/17/19 mm
- 1 adaptador de dado de impacto de 3/8" (F) y 1/2" (M)
- 1 adaptador de dado de impacto de 1/4" hexagonal a 3/8"
- Material: Cr-Mo
- Extrusión en frío
- Tratamiento térmico
- Adecuado para  
EDRL2060151/EDRL206015/EDRL206015-3

**EMSSD38104**

**INDUSTRIAL**

**10PCS/SET**  
Cr-Mo



8/10/12/13/14/15/17/19mm  
3/8" (F) & 1/2" (M)  
1/4" hex to 3/8"

Best for Cordless Tools



## Herramientas a Explosión

### Motobomba

- Puerto de succión y descarga Diámetro: 25 mm, 1"
- Caudal máx.: 100L/min
- Elevación de cabezal máx.: 16m
- Cabezal de aspiración máx.: 7m
- 2.5HP motor de gasolina
- Desplazamiento: 2105cc
- Tanque de combustible: 1.2L
- Sistema de arranque: Retroceso

**EGWP2512**

**INDUSTRIAL**

**25mm(1")**  
Gasoline Engine  
2.5HP



1 1



### Motobomba

- Puerto de succión y descarga Diámetro: 50 mm
- Caudal máx.: 550L/min
- Elevación de cabezal máx.: 28m
- Cabezal de aspiración máx.: 8m
- 7.0HP motor de gasolina
- Desplazamiento: 208cc
- Tanque de combustible: 3.6L
- Sistema de arranque: Retroceso

**EGWP5012**

**INDUSTRIAL**

**50mm(2")**  
Gasoline Engine  
7.0HP



1 1



### Motobomba

- Puerto de succión y descarga Diámetro: 80 mm
- Caudal máx.: 1000L/min
- Elevación de cabezal máx.: 32m
- Cabezal de aspiración máx.: 8m
- 7.0HP motor de gasolina
- Desplazamiento: 208cc
- Tanque de combustible: 3.6L
- Sistema de arranque: Retroceso

**EGWP8012**

**INDUSTRIAL**

**80mm(3")**  
Gasoline Engine  
7.0HP



1 1



### Motobomba

- Diámetro del puerto de succión y descarga: 100 mm, 4"
- Flujo máximo: 1420 L/min
- Elevación máxima del cabezal: 25 m
- Cabezal máximo de succión: 7 m
- Motor diésel de 8,3 HP
- Cilindrada: 418 cc
- Tanque de combustible: 12,5 L
- Sistema de arranque: eléctrico + retroceso

**EDWP10011D**

**INDUSTRIAL**

**100mm(4")** Electric Start  
Diesel Engine  
8.3HP



1 1



### Hidrolavadora a explosión

- Tipo de bomba: Bomba de leva axial de 3 pistones
- Salida máxima: 6,5 HP
- Presión máxima: 214 bar (3100 psi)
- Caudal: 9,5 l/min (2,5 GPM)
- Tipo de motor: OHV de 4 tiempos
- Cilindrada: 212 cc
- Sistema de arranque: Retroceso
- Velocidad del motor: 3600 rpm
- Volumen de combustible: 3,6 l

**EHPWG6001**

**6.5HP**  
214Bar  
3100PSI



20 20



### Lanza para hidrolavadoras

- Material: cuerpo de plástico
- Conector rápido
- Adecuado para EHPW1401, ULHPW1401, EHPW1801, ULHPW1801, EHPW2001

**EHPS0101**

**460mm**

14 14



Quick connector

## Herramientas a Explosión

### Manguera alta presión

- Longitud: 5 metros
- Material: PVC
- Conector rápido
- Coincidir con la maquinaria de EHPW1401,
- ULHPW1401, EHPW1801, ULHPW1801,
- EHPW2001.

**EHPS0201**

5m



16 16



### Motosierra 46cc 18"

- Desplazamiento: 46cc
- Potencia nominal: 1,8 Kw
- Velocidad de ralenti del motor: 3100 ± 300 rpm
- Max. diámetro de corte: 445 mm (18")
- Capacidad del depósito de combustible: 550 ml
- Capacidad del tanque de aceite: 260 ml
- Potente motor de 2 tiempos
- Sierra de cadena de 18"

**EGCS18451**

46cc 18"

2 2



### Motosierra HeavyDuty 62cc

- Desplazamiento: 62cc
- Potencia nominal: 2,4 Kw
- Velocidad de ralenti del motor: 3100 ± 300 rpm
- Max. diámetro de corte: 605 mm (24")
- Cadena de la marca Oregon
- Capacidad del depósito de combustible: 550 ml
- Capacidad del tanque de aceite: 260 ml
- Potente motor de 2 tiempos
- Sierra de cadena de 24"

**EGCS24621**

**INDUSTRIAL**

62cc 24"



1 1



### Cadena para motosierra

- 18 pulg
- 24 pulg

**ECSL5181**

**ECSL5241**

Adecuado para motosierra de gasolina GCS5451811



### Desmalezadora explosión

- Desplazamiento: 42,7 cc
- Potencia nominal: 1,25 Kw (2HP)
- Velocidad máxima: 9000 rpm
- Ruta de corte máxima: 420 mm
- Revestimiento de carrete: 2,4 mm x 4 m
- Diámetro de la hoja: 255 mm (3 dientes)
- Capacidad del depósito de combustible: 1200 ml
- Potente motor de 2 tiempos

**EGTC4321**

42.7cc 1.25kW



2 2



### Cuchilla corte desmalezadora

- Diámetro de la hoja: 255 mm (10")
- Dientes de la hoja: tres
- Adecuado para cortadora de césped de gasolina EGTC55211, EGTC3122, EGTC6212, EGTC6221, EGTC5212, EGTC5221, EGTC4312, EGTC4321

**EBCB101**

255mm(10")

2 2



## Herramientas a Explosión

### Portatanza para desmalezadora

- Diámetro de la línea: 1,2 mm
- Longitud de la línea: 6 m
- Adecuado para cortadora de césped EGTC55211, EGTC3122, EGTC6212, EGTC6221, EGTC5212, EGTC5221, EGTC4312, EGTC4321

**ELSL25401**

**2.5mm 4m**



### Vibrador de hormigón

- Motor de gasolina
- Potencia del motor: 4,0 kW (5,5 HP)
- Acoplamiento tipo HEX
- Vibrador no incluido
- Adecuado para el artículo EVPR063802, EVPR064502

**EGCV5502**

**21KGS**  
Engine:  
EMTOP 5.5HP



### Motosierra HeavyDuty 62cc

- Desplazamiento: 62cc
- Potencia nominal: 2,4 Kw
- Velocidad de ralenti del motor: 3100 ± 300 rpm
- Max. diámetro de corte: 605 mm (24")
- Cadena de la marca Oregon
- Capacidad del depósito de combustible: 550 ml
- Capacidad del tanque de aceite: 260 ml
- Potente motor de 2 tiempos
- Sierra de cadena de 24"

**EGCS24621**

**INDUSTRIAL**

**62cc 24"**



### Tripa para vibrador

- 38mm x 6mt
- 38mm x 6mt enc hexagonal
- 45mm x 6 Mt enc hexagonal

**EVPR063801**

**EVPR063802**

**EVPR064502**

**INDUSTRIAL**



### Compactadora de placa 60kgs

- Motor de gasolina
- Potencia del motor: 4.8Kw (6.5HP)
- Peso: 60Kgs
- Frecuencia: 5600 VPM
- Fuerza centrífuga: 10,5 kN
- Profundidad de compactación: 20 cm
- Velocidad de viaje: 40 cm / s
- Eficiencia: 450M2 / Hr
- Tamaño de la placa: 50x36 cm

**EPCT656002**

**60KGS**

Engine:  
EMTOP 6.5HP

← FORWARD



### Compactadora de placa 90kgs

- Motor de gasolina
- Potencia del motor: 4.8Kw (6.5HP)
- Peso: 90Kgs
- Frecuencia: 4200 VPM
- Fuerza centrífuga: 15 kN
- Profundidad de compactación: 30 cm
- Velocidad de viaje: 45 cm / s
- Eficiencia: 660M2 / Hr
- Tamaño de la placa: 50x45 cm

**EPCT659002**

**90kgs**

Engine:  
EMTOP 6.5HP

← FORWARD



## Herramientas a Explosión

### Compactadora de placa 127kgs

**EPCT651212**

- Motor de gasolina
- Potencia del motor: 4.8Kw (6.5HP)
- Peso: 127Kgs
- Frecuencia: 4300 VPM
- Fuerza centrífuga: 25 kN
- Profundidad de compactación: 30 cm
- Velocidad de viaje: 25 cm / s
- Eficiencia: 500M2 / Hr
- Tamaño de la placa: 63x40 cm

**127KGS**

Engine: EMTOP 6.5HP

FORWARD  
BACKWARD



### Compactadora de placa 160kgs

**EPCT091612**

- Motor: Honda GX270
- Potencia del motor: 6.0Kw (9.0HP)
- Peso: 160Kgs
- Frecuencia: 4000 VPM
- Fuerza centrífuga: 30,5 kN
- Profundidad de compactación: 50 cm
- Velocidad de viaje: 25 cm / s
- Eficiencia: 405M2 / Hr
- Tamaño de la placa: 73x45 cm

**160KGS**

Engine: EMTOP 9.0HP

FORWARD  
BACKWARD



### Motopison

**ETRR657902**

- Motor de gasolina
- Potencia del motor: 4.8Kw (6.5HP)
- Peso: 79Kgs
- Fuerza de impacto: 10 kN
- Tasa de impacto: 450-660rpm
- Golpe de salto: 65 mm
- Tamaño del zapato: 33X29 cm
- Volumen del tanque de combustible: 2.0L

**79kgs**

Engine: EMTOP 6.5HP

Made in Germany



### Cortadora de concreto

**EFSW131202**

- Motor de gasolina
- Potencia del motor: 9.6Kw (13HP)
- Peso: 120Kgs
- Profundidad máx. De corte: 14 cm
- Tamaño de la hoja: 30-45 cm (12"-18")
- Ajuste de profundidad: rotación de la manija
- Conducción: empuje manual
- Capacidad del depósito de agua: 35L
- Tanque de combustible: 2.8L
- Hoja no incluida

**120kgs**

Engine: EMTOP 13HP



### Motobomba

**EGWP10012**

- Diámetro del puerto de succión y descarga: 100 mm
- 4"
- Flujo máximo: 1500 L/min
- Elevación máxima del cabezal: 30 m
- Cabezal máximo de succión: 8 m
- Motor de gasolina de 9.0 HP
- Cilindrada: 270 cc
- Tanque de combustible: 6,0 L
- Sistema de arranque: retroceso

**100mm(4")**

Gasoline Engine 9.0HP



### Cortadora de concreto

**EFSW131201**

- Motor: Honda GX390
- Potencia del motor: 9,6 kW (13 HP)
- Peso: 120 kg
- Profundidad máxima de corte: 14 cm (5,5")
- Tamaño de la hoja: 30-45 cm (12"-18")
- Ajuste de profundidad: Rotación del mango
- Conducción: Empuje manual
- Capacidad del tanque de agua: 35 L
- Tanque de combustible: 2,8 L
- Hoja no incluida

**14cm(5.5")**

120KGS Engine Honda 13HP



## Herramientas a Explosión

### Desmalezadora motoguadaña

**EGTC5212**

- Desplazamiento: 52cc
- Potencia nominal: 1.4Kw (2.2HP)
- Velocidad máxima: 9000 rpm
- Ruta de corte máxima: 420 mm
- Revestimiento del carrete: 2,4 mm x 4 m
- Diámetro de la hoja: 255 mm (3 dientes)
- Capacidad del depósito de combustible: 1200 ml
- Potente motor de 2 tiempos
- Con 2 funciones: recortadora y cortadora
- Motor refrigerado por aire, monocilindrico

52cc 1.4kW



Easy start NGK spark plug



### Cortadora de césped

**EGLMM181410**

- 4HP 18 pulg 46cm 7 pos

**EGLMM201962**

- 4,8HP 20 pulg 51 cm auto-propulsada

**INDUSTRIAL**



### Multifuncion

**EGTC55211**

- Desplazamiento: 52cc
- Potencia nominal: 1.4Kw (2.2HP)
- Velocidad máxima: 10000 rpm
- Ruta de corte máxima: 420 mm
- Revestimiento del carrete: 2,4 mm x 4 m
- Diámetro de la hoja: 255 mm (3 dientes)
- Capacidad del depósito de combustible: 1200 ml
- Potente motor de 2 tiempos
- Con cortadora de césped 1pcs
- Con cortador de arbustos 1pcs
- Con cortasetos 1pcs
- Con sierra de cadena 1pcs

52cc 1.4kW



Easy start NGK spark plug



## Carros y Carretillas

### Carretilla metalica

- 60L/120kg rueda maciza 13"

**EWBW3808D**

- 65L/130kg rueda maciza 16"

**EWBW4008D**

- 90L/150kg rueda neumatica 16"

**EWBW4018G**



### Carro 3 niveles

- Carro de herramientas
- Tamaño total: 719 \* 365 \* 663 mm
- En general con el tamaño de las ruedas: 719 \* 365 \* 780 mm
- Tamaño de las ruedas: 3" \* 2"
- Espesor del gabinete: 0,6-0,8 mm
- Espesor de las bandejas: 0,6 mm
- Con 3 bandejas de 719 \* 365 \* 85 mm

**ETCS0301**

**INDUSTRIAL**



### Carro portaherramientas

- 2 cajones

**ETCS0201**

- 4 cajones

**ETCS0402**

- 7 cajones

**ETCS0701**



**INDUSTRIAL**



### Estanteria mostrador

- 5 niveles 700x300x1500mm

**EMTS1A73**

- 5 niveles 900x400x1800mm

**EMTS1A94**



### Carro plegable metalico

- Capacidad de carga: 60 kg
- Material: tubo de acero y placa de pie de acero
- Tamaño extendido: 365x380x960 mm
- Tamaño plegado: 380x55x690 mm
- Tamaño de la placa de pie: 235x380 mm
- Diámetro de la rueda: 130 mm (PP + plástico TPR silencioso)
- Incluye cordón elástico
- Diseño compacto: fácil de almacenar en casi cualquier lugar

**EMWB9A06**

**60KGS**



### Carro de mano 200kg

- Capacidad (kg): 200kg
- Espesor del tubo del marco: 1,2 \* 25 mm
- Espesor de la placa: 3,5 mm
- Rueda: 10"

**EWBW2014**

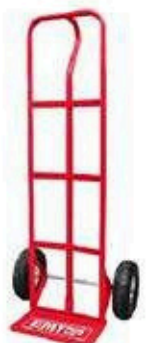



## Carros y Carretillas

### Carro portaherramientas

- Tamaño total: 765x465x812mm
- Tamaño general con ruedas: 765x465x976mm
- Tamaño de las ruedas: 5" x 2"
- Espesor del gabinete: 0.8-1.0mm
- Espesor del cajón: 0,7 mm
- Con 5 cajones de 536x410x74.5mm
- Con 2 cajones de 536x410x153.5mm
- Con sistema de cierre centralizado
- Cajón de rodamiento de bolas

**ETCS0702**

**INDUSTRIAL**



### Carro plegable

- Capacidad de carga: 150 kg
- Material: Aluminio + acero
- Tamaño extendido: 710x420x950 mm
- Tamaño plegado: 530x420x230 mm
- Ruedas: 100 mm (PP + TPR)
- Incluye cordón elástico
- Diseño compacto, fácil de almacenar en casi cualquier lugar

**EMWB9A15**



**150KGS**

Comfortable foam



Foldable





## Escaleras Reforzadas de Aluminio

### Escalera Aluminio

- 3 escalones
- 4 escalones
- 5 escalones
- 6 escalones
- 7 escalones
- 8 escalones
- 9 escalones

**ELAD1031**

**ELAD1041**

**ELAD1051**

**ELAD1061**

**ELAD1071**

**ELAD1081**

**ELAD1091**

### Escalera Aluminio uso intensivo

• 2x5-1,20mt

• 2x6-1,45mt

• 2x7-1,70mt

• 2x8-1,95mt

• 3x9- 2,5 a 5,9mt

**ELAD3051**

**ELAD3061**

**ELAD3071**

**ELAD3081**

**ELAD4391**

**ALU**

26x25x3cm



**ALU**

Double Sided

252mm



### Escalera Aluminio uso intensivo

• 4x3 c/plancha de andamio 150kgs

**ELAD4431**

• 4x4 c/plancha de andamio 150kgs

**ELAD4441**

**ALU 4x4 Steps**





## Herramientas Inalambricas 20 Voltios

### Bateria 20V

- 2amp Lithium-Ion
- 4amp Lithium-Ion
- 5amp Lithium-Ion

**EBPK20011**

**EBPK20021**

**EBPK20031**



**INDUSTRIAL**

**SUPER EMTOP**

### Cargador 20V

- Voltaje de entrada nominal: 220V-240V~50/60Hz
- Voltaje de salida: 20V
- Corriente de carga: 2A
- Entrada nominal poder: 50W Embalado en caja de color

**EFCR20200-4**

**INDUSTRIAL**



**20 20**

**SUPER EMTOP**

### Cable para cargador

- USB-C Carga Max 3Ah
- USB C-C 1 Mt 3Amp

**EUCC01**

**EUCC02**



**SUPER EMTOP**

### Amoladora angular

- Motor sin escobillas Voltaje: 20V
- Velocidad sin carga: 9000/min
- Diámetro del disco: 115mm
- Rosca del husillo: M14
- baterías: 20V lones de litio 4.0Ah
- Voltios de carga: 220V-240V~50/60Hz
- INCLUYE: 2 baterías - 1 Cargador de carga
- rápido Embalado - 1 bolso de lona

**ELAG2011522**



**6 6**

### Lijadora orbital inalambrica

- Voltaje: 20 V
- Velocidad sin carga: 10000 / min
- Graves inferiores: 125 mm
- Con papeles de lija de 5 piezas
- Batería y cargador no incluidos

**ELPS201250**



Battery And Charger Sold Separately

**5PCS**

### Linterna recargable

- Brillo: Máx.: 110 lúmenes
- Distancia de irradiación: 200 m
- Resistente al agua: IP54
- Utiliza una batería de iones de litio de 1500 mAh
- Alta luminosidad Tiempo de funcionamiento de 3 horas
- Cuerpo de plástico resistente
- Diámetro/longitud: 107/220 mm
- Peso: 450 g

**EMFL20110**



**110Lumens**

**12 12**

**TOP VALUE**

Battery Inside

## Herramientas Inalambricas 20 Voltios

### Linterna de trabajo

- 20V 150 lumens
- 20V 270 lumens

**ELFL2001**

**ELWL2038**

**INDUSTRIAL**

**SUPER EMTOP**



### Linterna

- Brillo: Máx. 35 lúmenes
- Distancia de irradiación: 30 m
- Resistente al agua: IP54
- Utiliza 3 pilas AAA
- Alta luminosidad 5 horas de autonomía
- Cuerpo de plástico resistente
- Diámetro/longitud: 40/152 mm
- Peso: 50 g (sin pila)

**EMFL10035**

**35Lumens**



**TOP VALUE**



### Reflector Portatil

- A batería 20V1800 lumens
- Recargable USB 3,6V 900 lumens

**LWL2025**

**ELWL4415**

**SUPER EMTOP**



### Lampara de trabajo

- Voltaje: 20 V
- Disipación de potencia del LED: 22,5 W
- Lúmenes: 2000 ± 10 %
- Agarre ergonómico con agarre suave
- El cabezal de la lámpara LED se puede girar 130°
- La batería y el cargador se venden por separado

**ELWLI2088**

**INDUSTRIAL**



**SUPER EMTOP**

P20S  
2000 Lumens

Battery and charger sold separately



### Linterna tipo minero

- Brillo:
- Máx.: 200 lúmenes
- Bajo: 100 lúmenes
- Utiliza pilas alcalinas 3AAA
- Distancia máxima del haz de 91 m
- Resistente a la lluvia IPX4

**EFLG013AAA8**

**200 Lumens**



6 24

**SUPER EMTOP**

### Linterna de trabajo

- Lúmenes:
- Máx.: 300 ± 10 %
- Bajo: 75 ± 10 %
- Disipación de potencia del LED: 3,5 W
- Uso de batería recargable de polímero de litio
- Con cable de carga USB
- Peso neto: 220 g

**ELFL30001**

**300 Lumens**

1 1

**SUPER EMTOP**





## Herramientas Inalambricas 20 Voltios

### Atornillador de impacto

- Motor sin escobillas
- Voltaje: 20V
- Unidad cuadrada: 1/4"
- Velocidad sin carga: 0-1300/0-2100/min
- Tasa de impacto: 0-2000/0-3300bpm
- Max.torque: 170NM
- 20V Iones de litio 2.0Ah baterías
- Con 2pcs paquete de baterías

**ECDLIR20221**



### Martillo SDS-plus

- Voltaje: 20V
- Velocidad sin carga: 0-900/min
- Tasa de impacto: 0-5100bpm
- Fuerza de impacto único: 1.5J
- Capacidad máxima de brocado:  $\phi$ 13 en concreto
- Luz de trabajo integrada

**ELRH201601**



Battery and charger sold separately

### Martillo SDS-plus

- Motor sin escobillas
- Voltaje: 20V
- Velocidad sin carga: 0-1350/min
- Tasa de impacto: 0-4700bpm
- Fuerza de impacto único: 1.5J
- Capacidad máxima de brocado:  $\phi$ 22 en concreto
- Luz de trabajo integrada

**ELRH202201**

**INDUSTRIAL**



Battery and charger **NOT** included

### Martillo SDS-plus

- Motor sin escobillas
- Voltaje: 20 V
- Velocidad sin carga: 0-1100 rpm
- Frecuencia de impacto: 0-5000 lpm
- Energía de impacto: 2,5 J
- Hormigón: 26 mm
- Acero: 13 mm
- Madera: 30 mm
- Sistema de portabrocas SDS plus
- Luz de trabajo LED integrada

**ELRH20228**

**INDUSTRIAL**



Battery and charger sold separately

### Sierra circular

- Voltaje: 20V
- Velocidad sin carga: 3600rpm
- Diámetro de la hoja: 140mm
- Capacidad de corte:
- 45° grado: 28mm
- 90° grado: 40mm
- Profundidad de corte ajustable
- Corte en bisel ajustable

**ECIDL620012**

**INDUSTRIAL**



Battery and charger sold separately

### Sierra Caladora inalambrica

- Voltaje: 20V
- Velocidad sin carga: 2400rpm
- Capacidad de corte:
- Metal: 8mm
- Madera: 80mm
- Con 5pcs hoja
- NO incluye batería ni cargador

**ELGS208501**



Battery and charger sold separately

## Herramientas Inalambricas 20 Voltios

### Sierra Caladora Sable

- Voltaje: 20V
- Velocidad sin carga: 0-2800/min
- Capacidad de corte:
- Metal: 8mm
- Madera: 115mm
- Con 2pcs sable sierra hoja
- NO incluye batería ni cargador

**ELRS201151**



### Multiherramienta

- Voltaje: 20V
- Velocidad sin carga: 5000-20000r/min
- Con 1PCS raspador flexible
- Con 1PCS corte sierra hoja
- Con 1PCS segmento sierra hoja
- Con 1PCS llave hexagonal
- Con 1PCS base de lijado
- Con 3PCS papel de lija
- Batería y cargador no incluido

**ELMF2001**



### Cortacercos

- 45cm 1400rpm S/BAT NI CARG
- 1400rpm 1 Bat 20V y CARG

**ELHT20018**

**ELHT204611**



### Desmalezadora 40 voltios

- Motor sin escobillas
- Voltaje: 40V
- Velocidad sin carga: 0-5500/min 0-7500/min
- Diámetro de corte de hoja :255mm Diámetro de corte: 330mm
- Line dia: 2.0mm round
- Longitud de la línea: 5m
- Con 1pcs cabezal de corte
- Con 1pcs 3T hoja
- Batería y cargador no incluido

**ELMR20018**

**INDUSTRIAL**



### Aspiradora 20 voltios

- Voltaje: 20V
- Capacidad de polvo: 0.7L
- Presión de vacío: Superior  $\geq 7.0$ KPa
- Red de filtro de acero inoxidable
- Con 1pcs manguera flexible
- Con 1pcs cepillo de piso
- Con 2pcs tubo Plástico
- Con 1pcs boquilla de para espacios chicos
- Con 1pcs cepillo de polvo
- Batería y cargador no incluido

**ELVC2003**



### Aspiradora inalambrica

- Voltaje: 12 V
- Capacidad de polvo: 0.5 L
- Presión de vacío:  $> 7$  kpa
- Con 1 boquilla para grietas
- Con 1 cepillo para polvo

**ELVC2026**



## Herramientas Inalambricas 20 Voltios

### Compresor inalambrico

- Voltaje: 20 V
- Presión máxima: 150 PSI/10 BAR
- Luz LED
- Diseño portátil inalámbrico
- Con 3 adaptadores
- La batería y el cargador se venden por separado

**ELAC2018**



### Compresor

- Voltaje: 20V
- Max. Presión: 160PSI/11BAR
- Con 3PCS Luz LED
- Pantalla digital
- Parada automática a la presión especificada alimentado por vehículo o por lones de litobatería
- Con 3M cable con encendedor de cigarrillos
- Con 1PCS adaptador de bola
- Con 1PCS adaptador de válvula de neumático
- Con 1PCS adaptador de cama de aire

**ELAC2002**



### Caja clavo

- 18GA (1MM) x 35mm 6000u para ELBNLI3505, ELBNLI35085, ELBNLI5005, ELBNLI5008, ELBNLI2005, ELBNLI2008
- 18GA (1MM) x 50mm 6000u para ELBNLI3505, ELBNLI35085, ELBNLI5005, ELBNLI5008, ELBNLI2005, ELBNLI2008

**ENAL18356**

**ENAL18506**



### Caja clavo

- 10000 piezas/caja de plástico
- Longitud: 25 mm
- Calibre: 23
- Diámetro: 0,64 mm
- Material: acero galvanizado
- Adecuado para clavadora de clavos inalámbrica ELBNLI3603, ELBNLI3606

**ENAL06825**



### Set 50 lijas

- Tamaño: 145X114mm
- 50 piezas/juego
- P40x10 piezas P80x15 piezas P120x15 piezas
- P180x10 piezas
- Adecuado para moler madera, pared, pintura, plástico, piedra, metal, vidrio

**ESPR145115**

**INDUSTRIAL**



### Set 50 lijas

- Tamaño: 125 mm
- 50 piezas/juego
- P40 x 10 piezas P80 x 15 piezas P120 x 15
- piezas P180 x 10 piezas
- Adecuado para moler madera, pared, pintura, plástico, piedra, metal, vidrio

**ESPR125050**



## Herramientas Inalambricas 4 y 12 Voltios

### Cargador bat.12 Voltios

- Voltios de carga: 220V-240V~50/60Hz
- Tiempo de carga: 2Hr cargador

**EFCR12070**



### Bateria 12 Voltios

- Voltios: 12V
- Bateria de iones de litio de 1,5 Ah
- Una bateria se adapta a todas las herramientas múltiples S12

**EBPK12150**



### Taladro atornillador

- Voltaje: 12V
- Velocidad sin carga: 0-400/0-1500/min
- Par máx.: 45NM
- Capacidad del mandril: 0,8-10 mm
- Motor 655
- Ajustes de par: 15+1
- Engranaje mecánico de 2 velocidades
- Voltaje de carga: 220V-240V~50/60Hz
- Luz de trabajo integrada
- Incluye 2 baterías y cargador
- Con 2 puntas Cr-V de 65 mm

**ECDL126224**



### Taladro atornillador

- Voltaje: 12V
- Velocidad sin carga: 0-750 rpm
- Par máx.: 20NM
- Capacidad del mandril: 0,8-10 mm
- Ajustes de par: 15+1
- Voltaje de carga: 220V-240V~50/60Hz
- Luz de trabajo integrada
- Con 1 paquete de bateria de 1,5 Ah.
- Con cargador 1pcs
- Con 2 puntas Cr-V de 65 mm

**ECDL125114**



### Pistola Encoladora

- Voltaje: 12V
- Capacidad de encolado: 15-18g/min
- Diámetro de la barra de pegamento: 11,2mm
- Con 3pcs 150mm barras de pegamento
- NO incluye bateria ni cargador

**ELGG1201**





# Abrazaderas

## Abrazadera americana

• **Fleje 8 mm**

10-16mm

**EMHU1E02**

13-22mm

**EMHU1E04**

• **Fleje 12,7 mm**

14-27mm

**EMHU1E07**

16-32mm

**EMHU1E10**

19-44mm

**EMHU1E13**

40-64mm

**EMHU1E17**

57-76mm

**EMHU1E20**

## Abrazadera americana Mariposa

• **Fleje 8 mm**

8-12mm

**EMHU2E01**

10-16mm

**EMHU2E02**

13-19mm

**EMHU2E03**

16-25mm

**EMHU2E04**

• **Fleje 12,7 mm**

11-25mm

**EMHU2E05**

14-32mm

**EMHU2E06**

17-38mm

**EMHU2E07**

19-44mm

**EMHU2E08**

27-51mm

**EMHU2E09**



## Instrumentos de Medicion y Control

### Rueda giratoria

- 75x32mm 100kg. 3 PULG
- 100x32mm 130kg. 4 PULG
- 125x32mm 150kg. 5 PULG

Material de las ruedas: PP+PVC  
Material del marco: placa laminada en frío



**EMJL2333**

**EMJL2343**

**EMJL2353**

### Rueda fija

- 75x32mm 100kg. 3 PULG
- 100x32mm 130kg. 4 PULG
- 125x32mm 150kg. 5 PULG

Material de las ruedas: PP+PVC  
Material del marco: placa laminada en frío



**EMJL2331**

**EMJL2341**

**EMJL2351**

### Mensula blanca

- 12x15cm 0,8mm 6 aguj
- 12x15cm 0,8mm 6 aguj
- 20x25cm 1mm 6 aguj
- 25x30cm 1mm 6 aguj
- 30x35cm 1mm 6 aguj



**EMZJ1305**

**EMZJ1306**

**EMZJ1308**

**EMZJ1310**

**EMZJ1312**

### Mensula Reforzada blanca

- 25x16cm 2mm 6 aguj
- 30x19cm 2mm 6 aguj
- 40x25cm 2mm 6 aguj



**EMZJ2325**

**EMZJ2330**

**EMZJ2340**

### Mensula blanca rebatible

- 8 pulg 1,4mm
- 10 pulg 1,4mm
- 12 pulg 1,4mm
- 14 pulg 1,4mm



**EMZJ6308**

**EMZJ6310**

**EMZJ6312**

**EMZJ6314**



## Varios

### Destapacañería resorte

- Longitud: 4,5 m
- Resorte de acero chapado totalmente flexible
- Diámetro del resorte: Ø1,3\*Ø6 mm
- Con caja de almacenamiento de plástico, con gancho en "S", galvanizado
- Fácil de usar y conveniente
- Bobina de tipo resorte diseñada con alta flexibilidad para proporcionar una mejor capacidad de limpieza

**EMDD3345**

Ø6mmx4.5m



### Rollo cadena plastica amarilla

- 6mmx 25mts
- 8mmx 25mts

**EMYJ6A06**

**EMYJ6A08**



### Destapacañería resorte

- 6mm x 3Mt
- 9mm x 5Mt
- 9mm x 10Mt

**EMDD2303**

**EMDD2305**

**EMDD2310**

Bobina de tipo resorte diseñada con alta flexibilidad para proporcionar una mejor capacidad de limpieza  
Fuerte y duradero, no es fácil de romper al limpiar tuberías pequeñas



### Balanza de cocina electronica

- Capacidad: 5 g-10 kg
- Unidad: g/oz
- Tamaño: 23\*16\*4 cm
- Fuente de alimentación: 2\*AA
- Material: PP
- Con apagado automático
- Muestra el valor numérico: 1 g
- Uso de la pantalla: LCD muestra
- Con botón ON/OFF, MODE, TARE

**EMKE1502**



5g-10kg



### Cuchilla ac inox

- Cuchillo multiusos
- Material de la hoja: acero inoxidable (3Cr14)
- Material del mango: PP
- Longitud: 5" (123 mm)

**EMKK1154**

5" (123mm)



### Rollo soga PP

- 4mm x 30Mt
- 6mm x 20Mt
- 8mm x 15Mt
- 10mm x 15Mt

**EMRZ1304**

**EMRZ1306**

**EMRZ1308**

**EMRZ1310**



### Set 100 pzs terminales varias

**EMTT1B01**

- Material: PVC+latón+aluminio
- Tamaño y cantidad:
- 3 piezas - BV5.5 // 4 piezas - BV2
- 5 piezas - BV1.25 // 12 piezas - RV2-5S
- 5 piezas - RV2-6 // 5 piezas - RV5.5-3.5
- 20 piezas - SV1.25-4 // 16 piezas - SV2-4
- 15 piezas - PTV1.25-12
- 15 piezas - PTV2-13

100Pcs/set



### Set 575 pzs terminales varias

**EMYJ6A06**

- Material: PP + latón
- Tamaño y cantidad:
- 35 piezas - E6012 (azul)
- 40 piezas - E4009 (gris)
- 80 piezas - E2508 (negro)
- 80 piezas - E1508 (naranja)
- 80 piezas - E1008 (amarillo)
- 80 piezas - E7508 (blanco)
- 80 piezas - E0508 (verde)
- 100 piezas - E0508 (rojo)

575Pcs/set



### Set surtido tornillos

**EMXSAB01**

- Autorroscantes cabeza fijadora

**EMXSCB01**

- Autorroscantes cabeza fresada



### Set surtido 120 segmentos

**EMUR1B01**

- Material: PE
- Tamaño y cantidad:
- 15 piezas - 4 x 40 mm (verde)
- 15 piezas - 4 x 40 mm (negro)
- 15 piezas - 4,5 x 40 mm (rojo)
- 15 piezas - 4,5 x 40 mm (negro)
- 15 piezas - 7 x 40 mm (negro)
- 15 piezas - 7 x 40 mm (azul)
- 15 piezas - 8 x 40 mm (amarillo)
- 15 piezas - 8 x 40 mm (negro)

120Pcs/set



### Control automatico para bomba

**EAPC1201**

- Voltaje nominal:220-240V
- Frecuencia:50/60Hz
- Presión fija:1.5bar
- Max.corriente:10A
- Max.Presión:10bar
- Diámetro de la tubería:1"x1"
- Grado de protección:IP65

10Bar 10A  
Max.1100W



### Control automatico para bomba

**EAPC1001**

- Voltaje nominal:220-240V
- Frecuencia:50/60Hz
- Presión fija:1.5bar
- Max.corriente:10A
- Max.Presión:10bar
- Diámetro de la tubería:1"x1"
- Grado de protección:IP65

10Bar 10A  
Max.1100W



### Lona cobertora

- 2x3mt Poliet mallado
- 3x3mt Poliet mallado
- 4x5mt Poliet mallado
- 5x6mt Poliet mallado

**EMTQ1823**

**EMTQ1833**

**EMTQ1845**

**EMTQ1856**



### Set surtido 134 pzs

- Material: PE + acero al carbono
- Tratamiento de superficie galvanizado

**EMFQAB01**

Tamaño y cantidad:

- Negro:
  - 22 piezas - 5 mm
  - 20 piezas - 6 mm
  - 15 piezas - 8 mm
  - 10 piezas - 10 mm
- Blanco:
  - 22 piezas - 5 mm
  - 20 piezas - 6 mm
  - 15 piezas - 8 mm
  - 10 piezas - 10 mm

**134Pcs/set**



### Set surtido 125 pzs

- Material: NBR
- Tamaño y cantidad:
- 15 piezas: 3 x 1,5 mm
- 10 piezas: 4,4 x 2 mm, 5 x 2 mm, 7 x 1,5 mm, 10 x 1,5 mm, 13 x 1,5 mm
- 5 piezas: 10 x 2,5 mm, 11 x 2,5 mm, 13 x 2,5 mm, 14 x 2,5 mm, 16 x 2,5 mm, 18 x 2,5 mm, 19 x 2,5 mm, 21 x 2,5 mm, 22 x 2,5 mm, 18 x 3,5 mm, 20 x 3,5 mm, 22 x 3,5 mm

**EMJQ1B01**

**125Pcs/set**



### Acces para llaves y llaveros

- Material: PE + acero al carbono + aluminio + zinc + galvanizado
- Tratamiento de superficie galvanizado

**EMKC1B01**

- Etiquetas clave: 17 piezas
- Llavero: 51 mm 1 pieza, 65 mm 1 pieza
- Mosquetones: 6 piezas
- Llavero: 20 mm 5 piezas, 25 mm 5 piezas, 30 mm 5 piezas

**40Pcs/set**





# Indumentaria

## **Campera impermeable**

• c/capucha Taslan228 Talle XL

**EJCT01XL**

• c/capucha Taslan228 Talle XXL

**EJCT01XXL**



## **Precintos surtidos Nylon 66**

• 200 pzs

**EMTE85521**



• 300 pzs



**EMTE87521**







## CONTACTO:

-  Tel: +54 11 6194-4849
-  Email: [info@distribuidorabyt.com](mailto:info@distribuidorabyt.com)
-  Web: [www.distribuidorabyt.com](http://www.distribuidorabyt.com)

  @distribuidora.by

  @distribuidora.by



Tu proveedor mayorista de confianza.